

Jabra

GN8210

English
Français
Español

Quick Set-up Guide
Guide d'Installation Rapide
Guía de Configuración Rápida



Quick Start Guide



- [1] On-line indicator
- [2] Headset stand
- [3] Microphone volume adjustment control
- [4] Audio mode switch
- [5] Mute switch with indicator light
- [6] Manual headset volume control
- [7] Headset/handset switch
- [8] Telephone termination switch
- [9] Handset socket
- [10] Telephone socket
- [11] Power adapter socket
- [12] Headset socket
- [13] Headset cord
- [14] Quick disconnect (QD)
- [15] Telephone connection cord
- [16] Power adapter

- [1] Voyant en "ligne"
- [2] Support casque
- [3] Volume micro
- [4] Choix du mode Audio
- [5] Touche "secret" avec voyant lumineux
- [6] Commande de volume manuelle du micro-casque
- [7] Commutateur combiné/micro-casque
- [8] Commutateur de réglage de la tonalité
- [9] Raccordement combiné
- [10] Raccordement du téléphone
- [11] Raccordement de l'adaptateur de courant
- [12] Raccordement du micro-casque
- [13] Cordon du micro-casque
- [14] Prise de déconnexion rapide
- [15] Cordon de raccordement au téléphone
- [16] Adaptateur de courant

- [1] Indicador de conexión "en línea"
- [2] Soporte de los microscascos
- [3] Control de ajuste del volumen del micrófono
- [4] Conmutador de modo audio
- [5] Conmutador de silencio "mute" con indicador luminoso
- [6] Control de volumen manual para los microscascos
- [7] Conmutador teléfono/microscascos
- [8] Conmutador de la terminación telefónica
- [9] Toma del auricular del teléfono
- [10] Toma del teléfono
- [11] Toma del adaptador de corriente
- [12] Toma de los microscascos
- [13] Cable de los microscascos
- [14] Desconexión rápida (QD)
- [15] Cable para conexión del teléfono
- [16] Adaptador de corriente

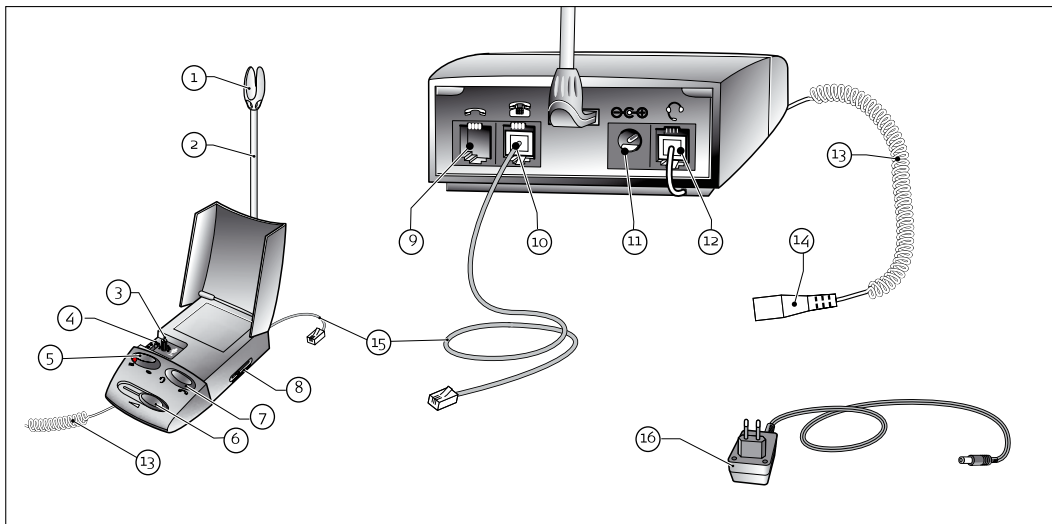

English

[2.1] Disconnect handset cord from telephone's handset socket.

[2.2] Connect handset cord to handset socket on the GN8210.

[2.3] Connect telephone connection cord to telephone's handset socket.

[2.4] Connect power adapter to power adapter socket, and connect power adapter to power socket.

[2.5] Connect headset to headset connection cord, using (QD).

[2.6] (Optional) If you want to install the headset stand, press into back of GN8210.

 The telephone connection cord and handset cord are factory connected to the GN8210.

 Le cordon de raccordement au téléphone et le cordon du micro-casque sont reliés au GN8210 en usine.

 El cable de conexión del teléfono y el de los microcascos vienen ya conectados de fábrica al GN8210.

Français

[2.1] Débranchez le combiné du téléphone.

[2.2] Raccordez le combiné dans la prise "combiné" du GN8210.

[2.3] Raccordez l'appareil au téléphone en branchant le cordon dans la prise "combiné" du téléphone.

[2.4] Raccordez l'adaptateur électrique à l'appareil et branchez-le sur une prise de courant.

[2.5] Raccordez votre micro-casque à l'appareil par le cordon avec prise de déconnexion rapide.

[2.6] Installez le support de micro-casque à l'arrière de l'appareil (facultatif).

Español

[2.1] Desenchufe el cable del auricular de la toma correspondiente del teléfono.

[2.2] Conecte el cable del auricular a la toma para el auricular en el GN8210.

[2.3] Inserte el cable de conexión del teléfono en la toma para el auricular del teléfono.

[2.4] Conecte el adaptador de corriente a la toma correspondiente y enchúfelo a la toma de corriente.

[2.5] Conecte el cable para conexión de microcascos a microcascos mediante (QD).

[2.6] (Opcional) Si desea instalar el soporte para microcascos, presione la parte posterior del GN8210.

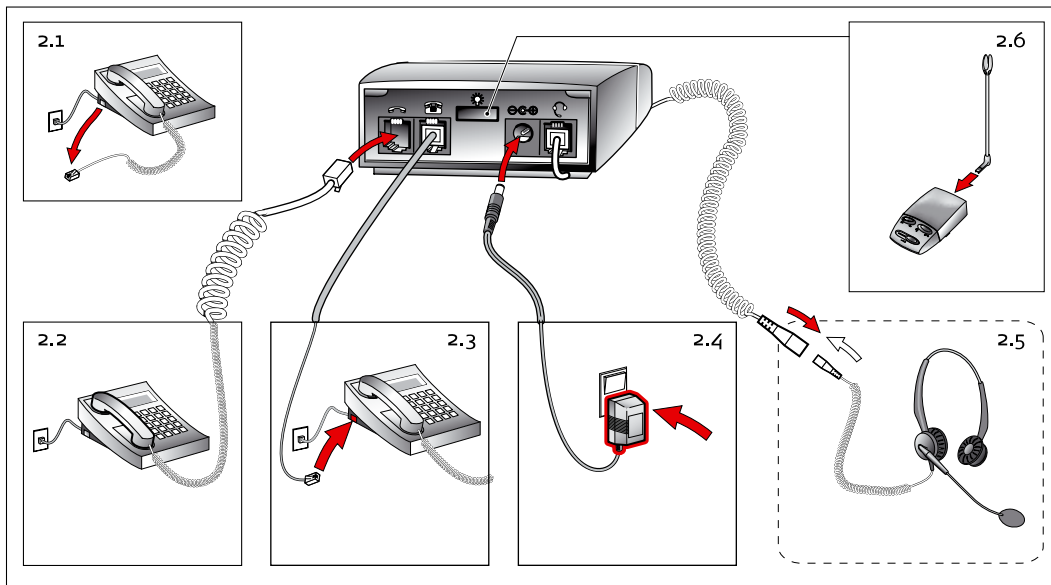

Clear dial tone adjustment

[3.1] Set headset/handset switch to headset position, and volume to midrange.

[3.2] Put on headset. Lift telephone's handset for dial tone.

[3.3] Open top cover. If dial tone is not clear, slide termination switch through the 9 settings. If dial tone is as clear in position "A" as in "I", leave it in "A".

Réglage de la tonalité

[3.1] Mettez l'appareil en position "micro-casque" et choisissez un niveau sonore moyen.

[3.2] Mettez le micro-casque et décrochez le combiné, vous devez entendre une tonalité.

[3.3] Si la tonalité n'est pas nette, ouvrez le capot et sélectionnez une des neuf positions de réglage. Si la tonalité est aussi nette sur "A" que sur "I", réglez sur "A".

Ajuste de tono

[3.1] Coloque el conmutador teléfono/-microcascos en la posición de microcascos y el volumen en la posición intermedia.

[3.2] Póngase los microcascos. Levante el auricular del teléfono para obtener tono de marcación.

[3.3] Abra la tapa. Si el tono de marcación no es claro, deslice el conmutador de la terminación por las 9 posiciones. Si el tono es igual de claro en la posición "A" que en la "I", déjelo en la posición "A".

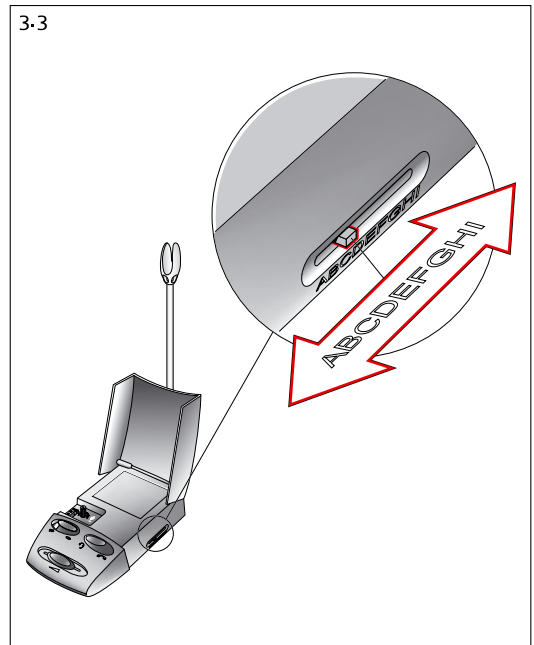
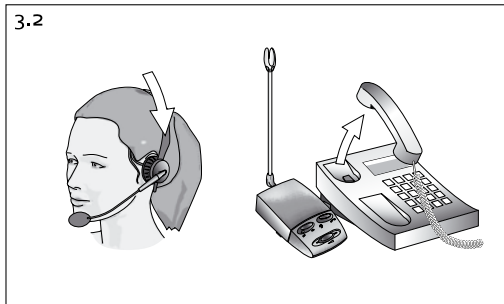
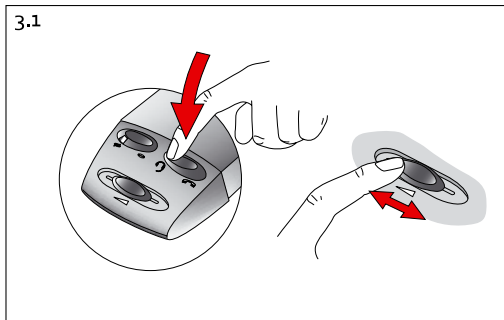

Choosing the audio mode

The GN8210 operates in one of three user-selectable audio modes to match individual protection needs and sound quality preferences.

- A:** For foam earpads: Superior sound quality and good protection with extra emphasis on treble tones.
- B:** For foam earpads: Superior sound quality and good protection
- C:** For leatherette earpads: Superior sound quality and good protection.

[4.1] Open the top cover.

[4.2] Select the desired audio mode (setting "A", "B" or "C") using the audio mode switch. A beep in headset indicates that new audio mode has been selected.

Choix du mode audio

Le GN8210 permet à l'utilisateur de choisir 3 modes audio différents selon le niveau de protection souhaité.

- A:** Qualité sonore maximale, bonne protection, mise en valeur des sons aigus.
- B:** Qualité sonore maximale, bonne protection, sans renforcement des aigus.
- C:** Bonne qualité sonore et protection acoustique maximale.

[4.1] Ouvrez le capot.

[4.2] Sélectionnez le mode audio souhaité (réglage "A", "B" ou "C") à l'aide du commutateur de mode audio. Un bip dans le micro-casque indique qu'un nouveau mode audio a été sélectionné.

Selección de modo audio





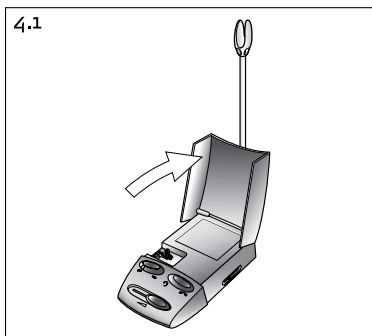

El GN8210 dispone de tres modos de audio que puede seleccionar el usuario, para adaptarse a las necesidades de protección y las preferencias en cuanto a calidad del sonido individuales.

- A:** Calidad superior de sonido y buena protección con especial hincapié en los tonos agudos.
- B:** Calidad superior de sonido y buena protección.
- C:** Buena calidad de sonido y protección superior.

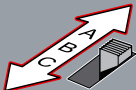
[4.1] Abra la tapa.

[4.2] Seleccione el modo de audio que desee (opción "A", "B" o "C") mediante el conmutador de audio. Cuando escuche un pitido por los microcasco, significa que se habrá seleccionado un nuevo modo de audio.



	Audio Mode	Protection
A TrebleBoost (Foam)		
B CrystalClear (Foam)		
C CrystalClear (Foam)		

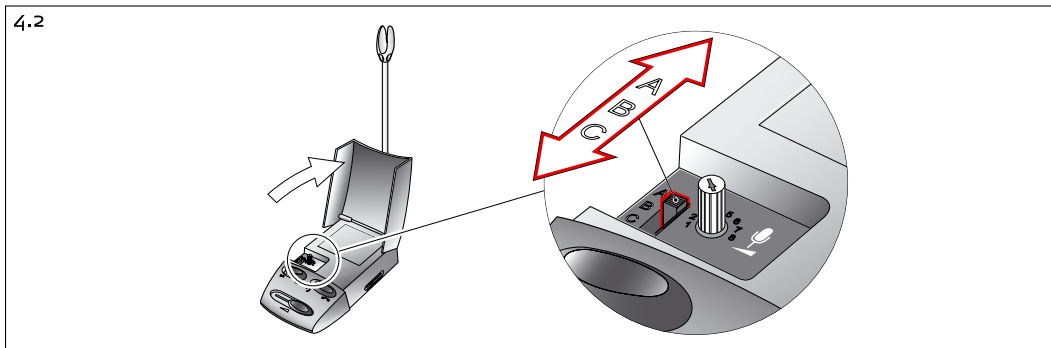

Answering/Making a Call

[5.1] Put on headset.

[5.2] Make sure that the headset/handset switch is set to headset, and the mute switch is not activated.

[5.3] Lift telephone's handset and answer the call/dial the number.

[5.4] To end call, replace handset on telephone.

Muting a Call

[5.5] Set the mute switch to the mute position.

[5.6] Mute indicator will flash when mute is activated.

Note: When the GN8210 is first connected to power through the power adapter, the mute indicator flashes rapidly for 2 sec.

Répondre/passer un appel

[5.1] Mettez le micro-casque.

[5.2] Mettez l'appareil en position "micro-casque" et vérifiez que la touche "secret" n'est pas activée.

[5.3] Débranchez le combiné téléphonique et répondez/composez le numéro.

[5.4] Pour terminer la communication, raccrochez le combiné.

Fonction "secret"

[5.5] Placez la touche correspondante position "secret".

[5.6] Quand le mode "secret" est activé, le voyant "secret" clignote.

Note: quand vous raccordez le GN8210 au secteur, le voyant "secret" clignote rapidement pendant 2 secondes.

Responder/Realizar una llamada

[5.1] Póngase los microcascos.

[5.2] Asegúrese de que el conmutador teléfono/microcasco está en la posición de microcasco y de que el conmutador de silencio no está activado.

[5.3] Levante el auricular del teléfono y responda a la llamada o marque el número.

[5.4] Para finalizar una llamada, vuelva a colocar el auricular en el teléfono.

Silenciar una llamada

[5.5] Ponga el conmutador de silencio en la posición de silencio.

[5.6] Cuando se active el modo silencio, el indicador de silencio parpadeará.

Nota: Cuando se conecta por primera vez el GN8210 a la corriente mediante el adaptador, el indicador de silencio parpadea rápidamente durante dos segundos.

USA To benefit from the GN8210's features and protection it is recommended that you always use the headset.

Canada Il est conseillé d'utiliser le micro-casque pour tous vos appels afin de bénéficier des fonctions et de la protection du GN8210.

Mexico Se recomienda utilizar siempre los microcasco para aprovechar las ventajas y la protección del amplificador GN8210.

Answering/Making a Call
Répondre/passer un appel
Responder/Realizar una llamada

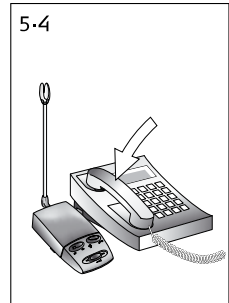
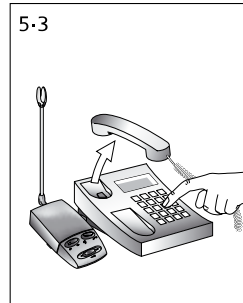
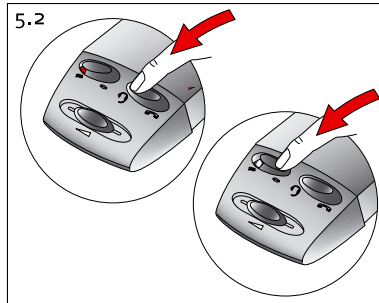

Muting a Call
Fonction "secret"
Silenciar una llamada

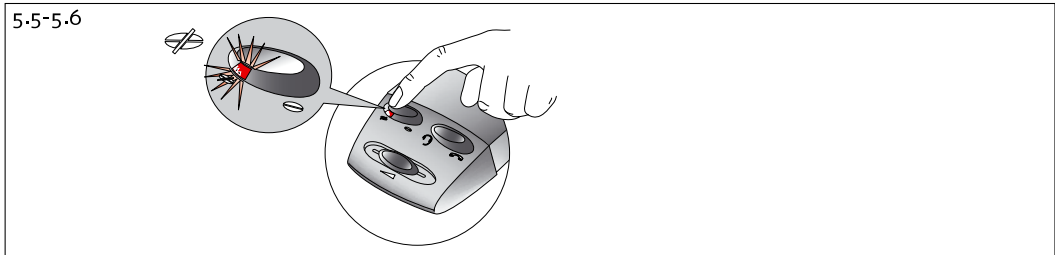

Microphone volume adjust

[6.1] Put on your headset. Make sure the microphone is placed 2 cm from your mouth, that mute switch is set to talk position, and that handset/headset switch is set to headset.

[6.2] Make a telephone call to someone who will act as your test person.

[6.3] While speaking, adjust the microphone volume adjustment control until your test person hears your voice at an appropriate level.

[6.4] If you hear an echo of your voice, adjust the control to a lower level, by turning the button counter clockwise.

Incoming volume adjustment

GN8210 automatically adjusts incoming call's volume to same level as that of the previous call.

[6.5] You may change the volume of incoming calls by adjusting the manual headset volume control. The volume of your next incoming call will then be at this new level.

Réglage du volume du micro

[6.1] Mettez le micro-casque. Vérifiez que le micro se trouve à 2 cm de votre bouche, que la touche "secret" n'est pas activée et que l'appareil est en position "micro-casque".

[6.2] Appelez une personne qui doit vous aider pour cet essai.

[6.3] Tout en lui parlant, réglez le volume du micro à l'aide de la commande jusqu'à ce qu'elle entende votre voix correctement.

[6.4] Si vous entendez un écho de votre voix, réglez le volume sur un niveau plus faible en tournant le bouton bleu.

Réglage automatique du volume

Si vous entendez un écho de votre voix, réglez le volume de l'appel entrant sur le même niveau que l'appel précédent.

[6.5] Vous pouvez modifier le volume des appels entrants à l'aide de la commande de volume manuelle du microcasque. Le nouveau réglage de volume sera appliqué à l'appel entrant suivant.

Ajuste del volumen del micrófono

[6.1] Póngase los microcascos. Compruebe que el micrófono quede a 2 cm de la boca, que el conmutador de silencio está en posición de conversación y que el conmutador auricular/microcascos está en la posición de cascos.

[6.2] Haga una llamada a alguien como prueba.

[6.3] Mientras habla, ajuste el control de volumen del micrófono hasta que la persona a la que ha llamado pueda oír su voz a un nivel adecuado.

[6.4] Si escucha su propia voz con eco, ajuste el control a un nivel más bajo con el botón azul.

Ajuste del volumen automático

Si escucha su propia voz con eco, ajuste el volumen de las llamadas entrantes al mismo nivel de la llamada anterior.

[6.5] Podrá cambiar el volumen de las llamadas entrantes ajustando el control manual del volumen de los microcascos. Así, el volumen de la siguiente llamada entrante estará en este nuevo nivel.

Microphone volume adjust

Réglage du volume du micro

Ajuste del volumen del micrófono

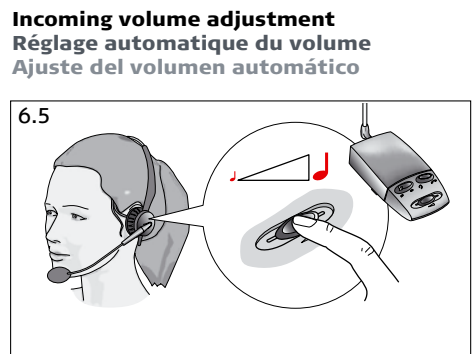
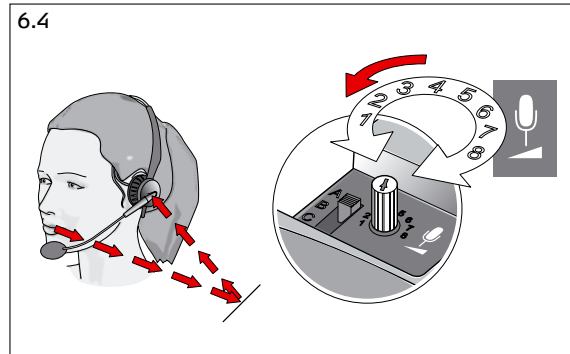
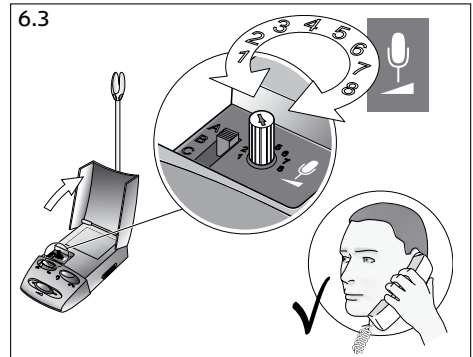
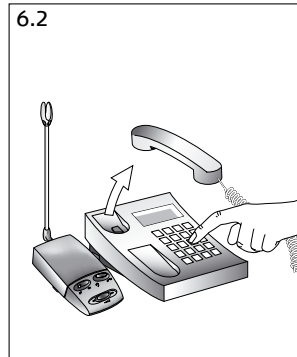
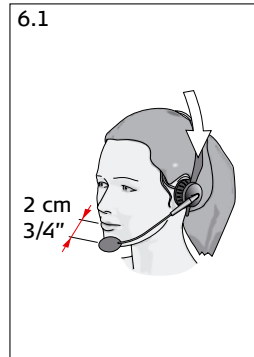

Incoming volume adjustment

Réglage automatique du volume

Ajuste del volumen automático

On-line and mute indicator

[7.1] When the GN8210 is connected to power for the first time, the on-line and mute indicators flash rapidly for 2 sec.

On-line indicator

[7.2] The on-line indicator flashes when speech from your caller is detected, indicating to others that you are on a call.

Mute indicator

[7.3] A flashing mute indicator indicates that you have muted the call, and that the other party is not able to hear you.

Voyants "en ligne" et "secret"

[7.1] Quand vous raccordez le GN8210 au secteur, les voyants "en ligne" et "secret" clignotent rapidement pendant 2 secondes.

Voyant "en ligne"

[7.2] Le voyant "en ligne" clignote quand l'appareil détecte une conversation pour signaler que vous êtes en ligne.

Voyant "secret"

[7.3] Le voyant "secret" clignote si vous coupez le micro pendant un appel pour que votre correspondant ne vous entende pas.

Indicador de conexión "en línea" y de silencio "mute"

[7.1] Cuando se conecta por primera vez el GN8210 a la corriente, los indicadores de conexión y silencio parpadearán rápidamente durante dos segundos.

Indicador de conexión "en línea"

[7.2] El indicador de conexión parpadea cuando detecta una conversación, para que otras personas sepan que usted está hablando por teléfono.

Indicador de silencio "mute"

[7.3] El indicador de silencio parpadea cuando se ha silenciado una llamada y el interlocutor no puede escucharle.

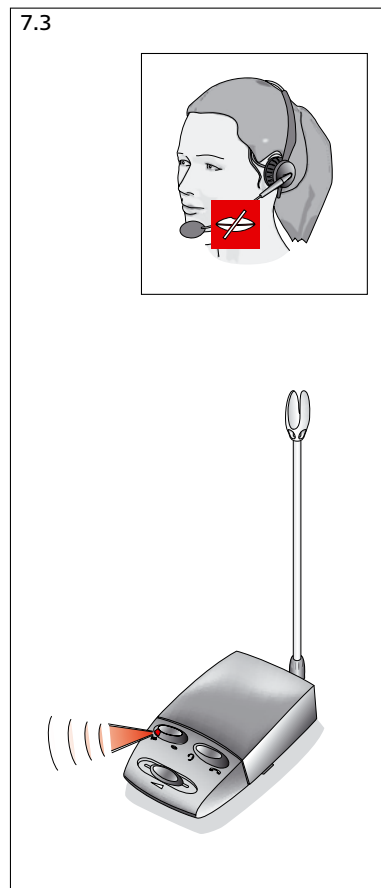
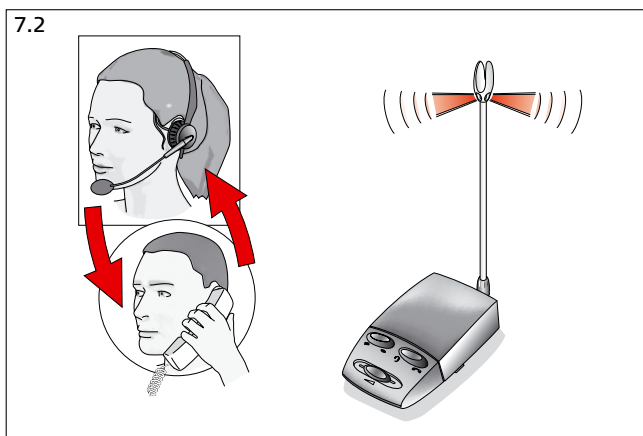
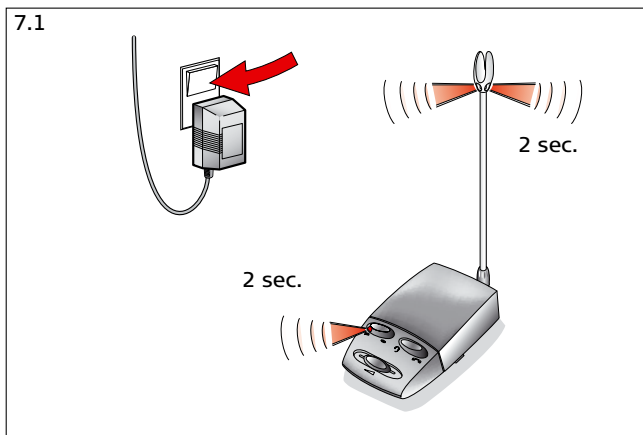



GN US, Inc.

77 Northeastern Boulevard

Nashua, NH 03062

USA

Tel. (800) 826 4656

Tel. +1 603 598 1100

Fax. +1 603 598 1122

help.us@jabra.com

www.jabra.com



GN Canada, Inc.

77 Northeastern Boulevard

Nashua, NH 03062

USA

Tel. (800) 826 4656

Tel. +1 603 598 1100

Fax. +1 603 598 1122

help.us@jabra.com

www.jabra.com



GN US, Inc.

77 Northeastern Boulevard

Nashua, NH 03062

USA

Tel. (800) 826 4656

Tel. +1 603 598 1100

Fax. +1 603 598 1122

help.us@jabra.com

www.jabra.com