

User guide	ENG	▶	2
Bedienungsanleitung	D	▶	16
Manual del usuario	ES	▶	31
Guide d'utilisation	F	▶	44
Gebruikershandleiding	NL	▶	58
Guia do utilizador	P	▶	70
Istruzioni d'uso	I	▶	84
Brugsanvisning	DK	▶	98
Bruksanvisning	S	▶	110
Käyttöohje	FIN	▶	122

English – GN 8210 user guide

This user guide provides you with information on setting up, using and maintaining your GN 8210.

Contents

1. Parts and signatures	3
2. Product information	3
2.1 GN 8210 – What's in the box.....	4
3. Setting up the GN 8210	4
3.1 Assembly	4
3.2 Clear dial tone adjustment	6
3.3 Microphone volume adjustment	6
3.4 Choosing the audio mode.....	7
4. Features and use	8
4.1 Answering and making telephone calls.....	9
4.2 Muting a call	9
4.3 Automatic Volume Adjust	9
4.4 Visual indicators.....	10
5. Frequently asked questions	11
6. Operational and safety information	12

1. Parts and signatures

- A) On-line indicator
- B) Headset stand
- C) Top cover
- D) Microphone volume adjustment control
- E) Audio mode switch
- F) Mute switch with indicator light
- G) Manual headset volume control
- H) Handset/headset switch
- I) Telephone termination switch
- J) Handset socket
- K) *Telephone socket
- L) Power adapter socket
- M) *Headset socket

* The telephone and headset are not included in the GN 8210 box.

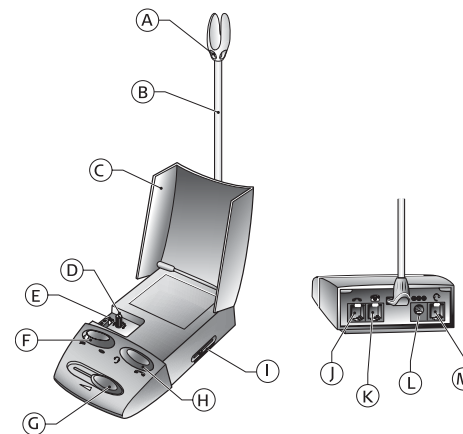

The reference letters found through-out this user guide refer to this illustration.

2. Product information

Congratulations on purchasing the GN 8210, a digital headset amplifier that enables you to connect your GN Netcom headset to your telephone. With its advanced digital technology, the GN 8210 provides you with enhanced sound quality and protection against excessively-loud sounds. The GN 8210 operates in one of three user-selected audio modes to suit the protection needs and sound quality preferences of each user.

Follow the instructions in this user guide carefully and in the same order they are presented to fully benefit from your GN 8210.

2.1 GN 8210

- What's in the box

- GN 8210 amplifier with headset stand
- Power adapter
- Telephone connection cord
- Quick Disconnect connector (to connect headset's cord)



Note:

The telephone and headset are not included in the GN 8210 box.

3. Setting up the GN 8210

To set up the GN 8210, first complete the assembly (3.1), then adjust for clear dial tone (3.2) and transmit volume (3.3), and finally choose the audio mode (3.4).

3.1 Assembly

To connect the GN 8210 to your telephone, complete the following:

1. Disconnect the handset cord from the telephone's handset socket, and connect it to the handset socket (J) on the GN 8210.
2. Connect the telephone connection cord to the telephone's handset socket.

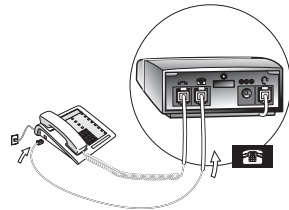
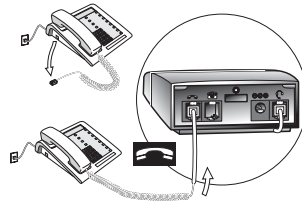

Note: The telephone connection cord is already connected to the GN 8210's telephone socket (K) from factory.

3. Connect the power adapter to the power adapter socket (L) at the back of the amplifier, and then connect it to a power socket. The amplifier indicates power connection and functioning status with 2 seconds of rapid flashing on the mute switch (F) and on-line indicator (A).

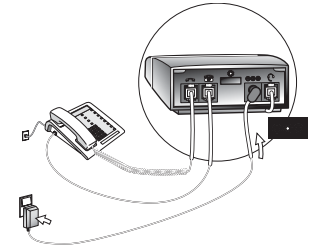

4. Connect your headset to the headset connection cord, using the Quick Disconnect connector.

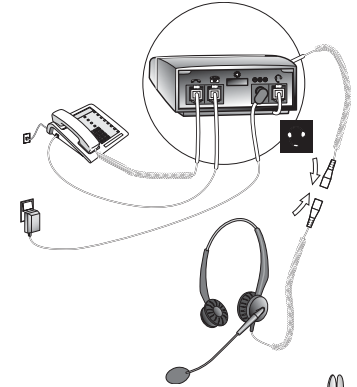

5. (Optional) Insert the headsetstand to the back of the amplifier by pressing it in.

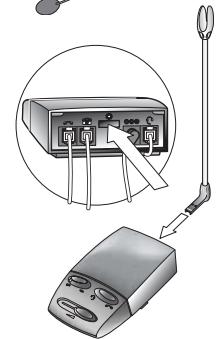

3.2 Clear dial tone adjustment

In order to hear a dial tone, you must select the telephone termination setting. Complete the following:

1. Put on your headset. Make sure that the headset/handset switch (H) is set to headset position, and volume (G) is set to mid-range.
2. Remove the telephone's handset from the telephone and listen for a dial tone in your headset.
3. If there is no dial tone or it is not clear, stepwise slide the termination switch (I) through all 9 settings (along the "A-I" range), listening for the clearest possible dial tone. If the dial tone is just as clear in position "A" as in position "I", leave the switch in position "A".
4. When you hear the clearest dial tone, you have located the correct termination setting.

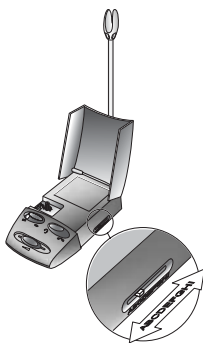
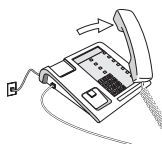

3.3 Microphone volume adjustment

Adjust the volume of transmitted sound according to an appropriate level. You will need to make a call to adjust the volume.

Complete the following instructions to adjust the volume:

1. Put on your headset and make sure that the microphone is placed 2 cm from your mouth, and that mute switch (F) is set to talk position.

2. Make a telephone call to someone who will act as your test person.
3. While speaking, adjust the microphone volume adjustment control (D) until your test person hears your voice at an appropriate level. If you start hearing an echo of your own voice, adjust the control to a lower level.

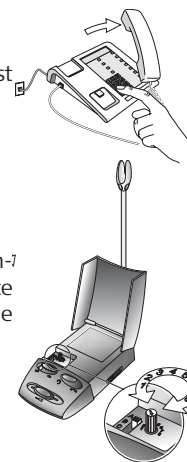

3.4 Choosing the audio mode

The GN 8210 operates in one of three user-selectable audio modes to match individual protection needs and sound quality preferences.

The three audio modes for customised sound enhancement and protection setting:







Europe and Asia/Pacific only:

AUDIO MODE			PROTECTION
A	TrebleBoost	<ul style="list-style-type: none"> • pitch • high tones accentuated 	<ul style="list-style-type: none"> • advanced protection • EU Health and Safety compliant
B	CrystalClear	<ul style="list-style-type: none"> • level • all tones accentuated 	<ul style="list-style-type: none"> • enhanced protection • EU Health and Safety compliant
C	TT-4	<ul style="list-style-type: none"> • bass-rich • low tones accentuated 	<ul style="list-style-type: none"> • Superior • TT4 compliant

Description

- For all earpads: Superior sound quality and good protection with extra emphasis on treble tones (for people who prefer a sound with more pitch or those with a high frequency hearing loss) .
- For all earpads: Superior sound quality and good protection (If you prefer a level sound with normal pitch, this will be your preferred setting)
- For all earpads: Good sound quality and superior protection (For those requiring highest protection according to the Australian TT4 standard)

For USA only:

		Headset Earpad		Audio Mode		Protection
A	Treble-Boost	Foam		<ul style="list-style-type: none"> pitch high tones accentuated 		<ul style="list-style-type: none"> advanced protection NIOSH compliant
B	Crystal Clear 1	Foam		<ul style="list-style-type: none"> level all tones accentuated 		<ul style="list-style-type: none"> advanced protection NIOSH compliant
C	Crystal Clear 2	Leatherette		<ul style="list-style-type: none"> level all tones accentuated 		<ul style="list-style-type: none"> advanced protection NIOSH compliant

Description

- For foam earpads: Superior sound quality and good protection with extra emphasis on treble tones (for people who prefer a sound with more pitch or those with a high frequency hearing loss) .
- For foam earpads: Superior sound quality and good protection (If you prefer a level sound with normal pitch, this will be your preferred setting) .
- For leatherette earpads: Superior sound quality and good protection (If you use leatherette earpads and prefer a level sound with normal pitch, this will be your preferred setting) .

If you want to select a different audio mode, complete the following:

- Open the top cover (C).
- Select the desired audio mode (setting "A", "B" or "C") using the audio mode switch (E). A beep in the headset indicates that a new audio mode has been selected.
- Close the top cover (C).

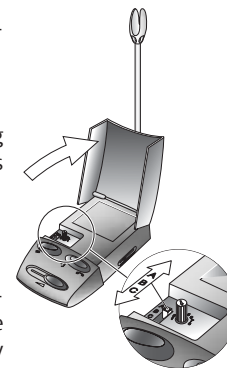

Note: The GN 8210 provides you with protection against excessively-loud sounds only when using your headset. If you use the telephone's handset, you will not have this protection or enjoy the GN 8210's sound quality enhancement.

If you want to know more about the GN 8210's protection compliance, please refer to Section 6 "Operational and Safety Information" on page 13.

4. Features and use

Before using your GN 8210 for the first time, verify the following settings:

- Handset/headset switch (H) is set to the headset position
- Mute switch (F) is set to the talk position, indicated by an unlit mute switch indicator
- Headset volume (G) is set to mid-range



4.1 Answering and making telephone calls

To answer or make a telephone call:

1. Put the headset on.
2. Make sure that the handset/headset switch (H) is set to headset, and that the mute switch (F) is not activated. (The mute indicator light should not be flashing).
3. Lift the telephone's handset out of its cradle and answer the call/dial the number.
4. To end the call, replace the handset on the telephone.

To answer or make a telephone call using a handset:

1. Make sure that the handset/headset switch (H) is set to handset.
2. Lift the telephone's handset out of its cradle and answer the call/dial the number.
3. To end the call, replace the handset on the telephone.

Note: It is recommended that you always use the headset, otherwise you will not benefit from the GN 8210's features and protection.

4.2 Muting a call

To mute a call so that the other party is not able to hear you, set the mute switch (F) to the mute position. The mute indicator (F) will flash and low beeps will be heard in the headset every 10 seconds to indicate that mute is activated.

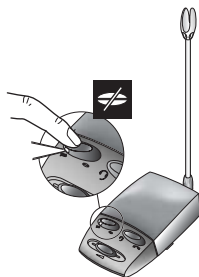

4.3 Automatic Volume Adjust

The volume of incoming calls is regulated by the Automatic Volume Adjust function, which is built into the amplifier. Automatic Volume Adjust automatically adjusts each incoming call's volume to the same level as that of the previous call, giving you a consistent volume for each and every call you receive.

At any time, you may change the volume of incoming calls by adjusting the manual headset volume control (G). The volume of your next incoming call will then be at this new level.

4.4 Visual indicators

The amplifier has two visual indicators: the on-line indicator (A) on the headset stand and the mute indicator (F).

On-line indicator

The on-line indicator (A) flashes when speech is detected, indicating to others that you are on a call.

When the amplifier is first connected to power through the power adapter, the on-line indicator (A) flashes rapidly for 2 seconds.

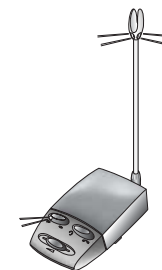

Mute indicator

A flashing mute indicator (F) indicates that you have muted the call, and that the other party is not able to hear you.

When the amplifier is first connected to power through the power adapter, the mute indicator flashes rapidly for 2 seconds.

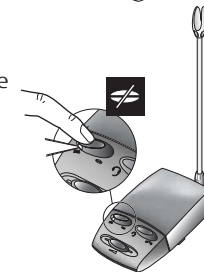

Functions	On-line indicator	Mute indicator
Power-up, system check	Short flashes for 2 seconds	Short flashes for 2 seconds
On-line	Flashes when speaking	
Muted		Flashes when muted

5 Frequently Asked Questions

GN 8210 is a digital amplifier - can I use with both analogue and digital telephone systems?

- Yes, the GN 8210 works with both analogue and digital telephone systems.

Why can't I hear a dial tone when the headset is on?

- Make sure you have inserted both the headset and handset cords into the appropriate sockets located on the rear of GN 8210.
- Make sure the handset/headset switch is in headset position.
- You may have the telephone termination switch in a position that does not correspond with your telephone. Lift the amplifier top cover and move the telephone termination switch to another position.

Why does the other party have a hard time hearing me?

- Make sure that the mute switch is in talk position.
- Check the position of the headset microphone boom arm and make sure it is placed approximately 2 cm from your mouth.
- The transmit volume control may be set too low. Lift the amplifier top cover and adjust the transmit volume clockwise to a higher number.
- You may have the telephone selector switch in a position that does not correspond with your telephone. Lift the amplifier top cover and move the telephone selector switch to another position.

Why do I have a hard time hearing the other party or why does he/she sound different?

- Depending on your selected audio mode, the incoming volume may seem low compared to what you are used to.
- If you have selected TT-4 Protection mode (setting C), you should be aware that this mode is a very strict protection standard, designed to enhance your protection against acoustic shrieks. By providing this protection the standard does not allow high-pitched sounds and high volume levels to get through to your ear. This can influence the level and the sound of the conversation, but your ears should typically adjust to this mode after a short time.

Why do I hear my own voice in my headset when I talk?

- The microphone volume control may be set too high. Lift the GN 8210 top cover and adjust the microphone volume counter clockwise to a lower number.

Why doesn't the on-line indicator light or flash?

- Make sure the headset stand/on-line indicator is plugged all the way into the port on the rear of the GN 8210.
- Make sure that the power adapter is connected to a functioning wall socket.

6. Operational and safety information

Clean the GN 8210 by wiping with a dry or slightly damp cloth as required. Dampen the cloth with soapy water if needed. The headset stand, power adapter and cords may be dry-dusted as required.

Avoid getting moisture or other liquids into any button sockets or other openings. Do not immerse the GN 8210 in water.

Keep out of reach of children:

The plastic bags the GN 8210 and its parts are wrapped in are not toys for children. The bags themselves or the many small parts they contain may cause choking if ingested.

Never try to dismantle the product yourself. None of the internal components can be replaced or repaired by users.

Only authorised dealers or service centres may open the product. If any parts of your GN 8210 require replacement for any reason, including normal wear and tear or breakage, contact your dealer.

Avoid exposing the product to rain or other liquids.

Dispose of the product according to local standards and regulations.

Audio Mode settings

The three audio modes for customized sound enhancement and protection setting (A, B & C) covers the following standards and recommendations. Setting:

A, B & C	The EU directive 2003/10/EC on the minimum health and safety requirements regarding the exposure of workers risks arising from physical agents (noise). "Specifying max average output to a maximum of 85dB(A)."
A, B & C	The NIOSH Publication No. 98-126 "Occupational Noise Exposure". "NIOSH compliant" "Specifying max time -weighted average (TWA) output to 85dB."
A, B & C	The ACIF Draft Guideline DR ACIF G616:2003 "Acoustic safety for telephone equipment"
C (EU & APAC)	The "TT4" Telstra Publication - Technical Reference TP TT404B51. "Headset & Limiting Amplifier. Acoustic Protection."

EUROPE Declaration

This product is CE marked according to the provisions of the R & TTE Directive (99/5/EC). Hereby, GN Netcom as declares that this product is in compliance with the essential requirements and other relevant provisions of Directive 1999/5/EC. For further information please consult <http://www.gnnetcom.com>.

Only to be used together with the delivered certified AC mains adapter or with a similar with a GS mark.

ACTA Required Customer Information

This equipment complies with part 68 of the FCC rules and the requirements adopted by the ACTA. On case of this equipment (GN 8210 Telephone Headset Amplifier) is a label that contains, among other information, a product identifier in the format US:1LSKXNANGN8210. If requested, this number must be provided to the telephone company.

If this equipment (GN 8210 Telephone Headset Amplifier) causes harm to the telephone network the telephone company will notify you in advance that temporary discontinuance of service may be required. But if advance notice is not practical, the telephone company will notify the customer as soon as possible. Also, you will be advised of your right to file a complaint with the FCC if you believe it is necessary.

The telephone company may make changes in its facilities, equipment, operations and/or procedures that could affect the operation of this equipment (GN 8210 Telephone Headset Amplifier). If this happens, the telephone company will provide advanced notice in order for you to make the necessary modifications to maintain uninterrupted service. If trouble is experienced with this equipment (GN 8210 Telephone Headset Amplifier), for repair or warranty information, please contact: GN Netcom Inc., 77 Northeastern Blvd., Nashua, NH 03062, Tel.no. 1-800-826-4656 / 1-603-598-1100, Fax: 1-603-598-1122, www.gnnetcom.com

If this equipment (GN 8210 Telephone Headset Amplifier) is causing harm to the telephone network, the telephone company may request that you disconnect the equipment until the problem is solved.

There are no repairs that the customer can perform. Defective units must be returned to GN Netcom for repair.

Australia CAUTION Notice

- The Telephone Headset may hold small objects in the area of the earpiece.
- Do not use in areas where there are explosive hazards.

If you have any problems or questions regarding the product, please contact your vendor or go to <http://www.gnnetcom.com>

There is an international patent pending for the GN 8210.

Deutsch – GN 8210 Bedienungsanleitung

Die vorliegende Bedienungsanleitung beschreibt die Einrichtung, Bedienung und Wartung Ihres GN 8210.

Inhalt

1. Teile und Bezeichnungen	17
2. Produktinformationen 17	
2.1 GN 8210 – Verpackungsinhalt	18
3. Einrichten des GN 8210	18
3.1 Montage	18
3.2 Wähltoneinstellung	20
3.3 Einstellung der Mikrofon-Lautstärke.....	20
3.4 Auswahl des Audiomodus	21
4. Funktionen und Verwendung	22
4.1 Annehmen und Durchführen von Telefonaten	23
4.2 Stummschalten eines Anrufs	23
4.3 Automatische Lautstärkeanpassung	23
4.4 Optische Anzeigen	24
5. Häufig gestellte Fragen	25
6. Betriebs- und Sicherheitshinweise	26

1. Teile und Bezeichnungen

- A) Online-Anzeige
- B) Headset-Ständer
- C) Abdeckung
- D) Mikrofon-Lautstärkeregler
- E) Audiomodus-Schalter
- F) Stummschalter mit Anzeige
- G) Manueller Headset-Lautstärkeregler
- H) Telefonhörer/Headset-Umschalter
- I) Telefon-Setupschalter
- J) Telefonhörerbuchse
- K) *Telefonbuchse
- L) Netzteilbuchse
- M) *Headset-Buchse

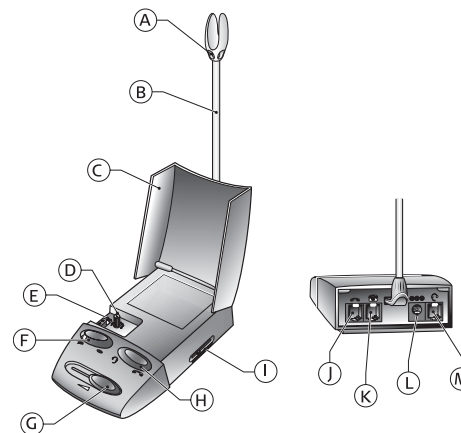

* Telefon und Headset befinden sich nicht im Lieferumfang des GN 8210.

Die in dieser Bedienungsanleitung verwendeten Kennbuchstaben beziehen sich auf diese Abbildung.

2. Produktinformationen

Herzlichen Glückwunsch zum Kauf des GN 8210. Mit diesem digitalen Headset-Verstärker können Sie Ihr GN Netcom Headset an das Telefon anschließen. Die moderne Digitaltechnologie bietet Ihnen nicht nur eine verbesserte Tonqualität, sondern auch Schutz vor hohen Lautstärkepegeln. Der GN 8210 lässt sich durch drei auswählbare Betriebsarten an die jeweiligen Anforderungen hinsichtlich Schutz und Tonqualität anpassen.

Befolgen Sie die Schritte in dieser Bedienungsanleitung sorgfältig und in der beschriebenen Reihenfolge, damit Sie alle Möglichkeiten Ihres GN 8210 nutzen können.

2.1 GN 8210 – Verpackungsinhalt

- GN 8210 Verstärker mit Headset-Ständer
- Netzteil
- Telefonverbindungskabel
- Schnelltrennkupplung (zur Verbindung des Headsetkabels)



Hinweis:
Telefon und Headset befinden sich nicht im Lieferumfang des GN 8210.

3. Einrichten des GN 8210

Zur Einrichtung des GN 8210 montieren Sie zuerst das Gerät (3.1), nehmen dann die Einstellungen für Wählen (3.2) und Übertragungslautstärke vor (3.3) und wählen zum Schluss den gewünschten Audiomodus (3.4).

3.1 Montage

GN 8210 an das Telefon anschließen:

1. Ziehen Sie das Telefonhörer-kabel aus der Buchse des Telefons, und schließen Sie es an die Telefonhörerbuchse (J) des GN 8210 an.
2. Schließen Sie das Telefonverbindungskabel an die Telefonhörerbuchse des Telefons an.

Hinweis: Das Telefonanschlusskabel ist bereits werkseitig an der Telefonbuchse (K) des GN 8210 angeschlossen.

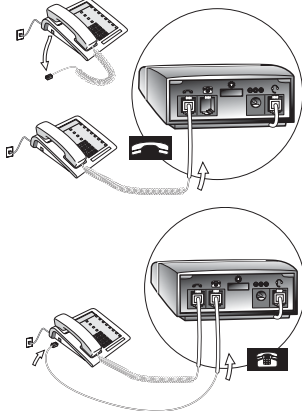

3. Schließen Sie das Netzteilkabel an die Netzteilbuchse (L) auf der Rückseite des Verstärkers an, und stecken Sie das Netzteil in eine Netzsteckdose. Der Verstärker zeigt die Stromversorgung und den Funktionsstatus an, indem die Stummschaltungsanzeige (F) und Online-Anzeige (A) zwei Sekunden schnell blinken.

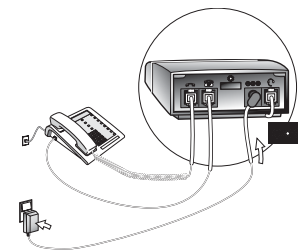

4. Schließen Sie das Headset mit der Schnellkupplung an das Headset-Verbindungskabel an.

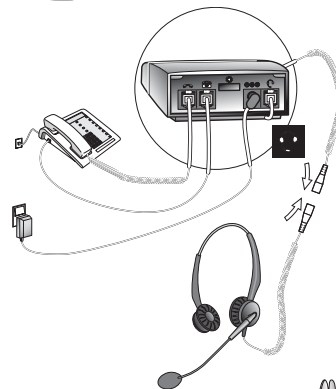

5. (Optional)
Sie können den Headset-Ständer auch direkt an den Verstärker anschließen, indem Sie den Ständer auf der Rückseite des Verstärkers hineindrücken.

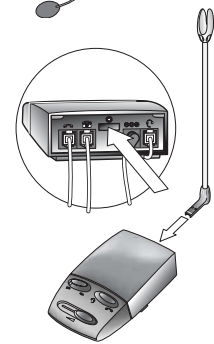

3.2 Wähltoneinstellung

Um einen Wählton hören zu können, müssen Sie den Telefon-Setupschalter richtig einstellen. Gehen Sie dazu folgendermaßen vor:

1. Setzen Sie das Headset auf. Vergewissern Sie sich, dass sich der Umschalter für Headset/Telefonhörer (H) in der Headset-Position befindet und der Lautstärkeregler auf eine mittlere Position eingestellt ist.
2. Ziehen Sie den Telefonhörer vom Telefon ab, und prüfen Sie, ob Sie im Headset einen Wählton hören.
3. Bei fehlendem oder verzerrtem Wählton schieben Sie den Telefon-Setupschalter (I) schrittweise durch alle neun Einstellungen (von A bis I), bis der Wählton am klarsten hörbar ist. Wenn sich die Wiedergabe in Position "A" und Position "I" nicht unterscheidet, belassen Sie den Schalter in Position "A".
4. Wenn der Wählton am klarsten hörbar ist, haben Sie die richtige Setup-Einstellung gefunden.

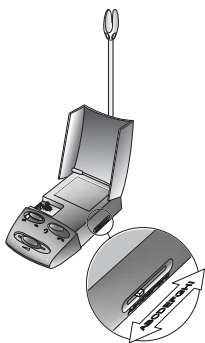
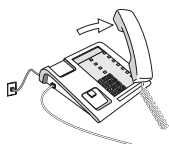

3.3 Einstellung der Mikrofonlautstärke

Stellen Sie die Sprachübertragungslautstärke auf den gewünschten Wert ein. Hierzu müssen Sie einen Anruf durchführen. Lautstärke einstellen:

1. Setzen Sie das Headset auf. Achten Sie darauf, dass das Mikrofon 2 cm vom Mund entfernt ist und sich der Stummschalter (F) in Sprechposition befindet.

2. Führen Sie einen Probeanruf zu einer Testperson durch.

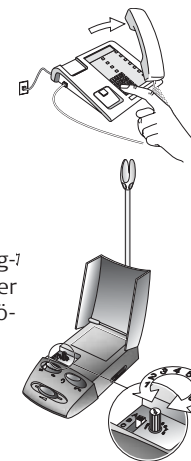

3. Regeln Sie während des Gesprächs den Mikrofon-Lautstärkeregler (D) so lange, bis die Testperson Sie klar und in angemessener Lautstärke hört. Sobald Sie das Echo Ihrer eigenen Stimme hören, stellen Sie die Lautstärke etwas herunter.

3.4 Auswahl des Audiomodus

Der GN 8210 lässt sich an die Anforderungen hinsichtlich Schutz und Tonqualität anpassen.

Hierzu stehen die folgenden drei Audiomodi zur Auswahl:

AUDIOMODUS			SCHUTZ	
A	Höhenanhebung		<ul style="list-style-type: none"> • Tonhöhe • Hervorhebung hoher Töne 	<ul style="list-style-type: none"> • erweiterter Schutz • gemäß Gesundheits- und Sicherheitsbestimmungen der EU
B	CrystalClear		<ul style="list-style-type: none"> • ausgewogen • Betonung aller Frequenzen 	<ul style="list-style-type: none"> • erweiterter Schutz • gemäß Gesundheits- und Sicherheitsbestimmungen der EU
C	TT-4		<ul style="list-style-type: none"> • Bassanhebung • Hervorhebung tiefer Frequenzen 	<ul style="list-style-type: none"> • Höher • TT4-kompatibel

Audiomodus wechseln:

1. Klappen Sie die Abdeckung (C) auf.
2. Wählen Sie den gewünschten Modus (Einstellung "A", "B" oder "C") mit dem Audio-Betriebsartenschalter (E) aus. Ein Signalton im Headset zeigt an, dass ein neuer Audiomodus ausgewählt wurde.
3. Klappen Sie die Abdeckung (C) zu.

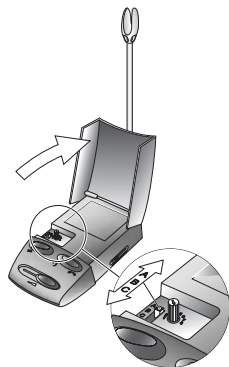

Hinweis: Der GN 8210 bietet den Schutz vor übermäßig hohen Lautstärken nur in Verbindung mit Ihrem Headset. Bei Verwendung des Telefonhörers ist weder der Lautstärkeschutz noch die Verbesserung der Tonqualität des GN 8210 wirksam.

Weitere Informationen darüber, welche Bestimmungen der GN 8210 einhält, finden Sie in Abschnitt 6 "Betriebs- und Sicherheitshinweise" auf Seite 26.

4. Funktionen und Verwendung

Prüfen Sie vor der erstmaligen Nutzung des GN 8210 die folgenden Einstellungen:

- Telefonhörer/Headset-Umschalter (H) in Position "Headset"
- Stummschalter (F) in Sprechposition (Stummschaltungsanzeige ist aus)
- Headset-Lautstärke (G) im mittleren Bereich

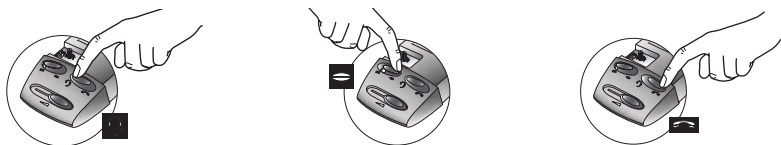

4.1 Annehmen und Durchführen von Telefonaten

Anruf annehmen oder durchführen:

1. Setzen Sie das Headset auf.
2. Vergewissern Sie sich, dass der Headset/Telefonhörer-Umschalter (H) auf Headset eingestellt und die Stummschaltung (F) nicht aktiviert ist. (Die Stummschaltungsanzeige darf nicht blinken.).
3. Heben Sie den Telefonhörer aus seiner Docking-Station, und beantworten Sie den Anruf bzw. wählen Sie die Nummer.
4. Zum Beenden des Anrufs legen Sie den Hörer wieder auf das Telefon.

Anruf mit einem Telefonhörer annehmen oder durchführen:

1. Vergewissern Sie sich, dass der Telefonhörer/Headset-Umschalter (H) auf Telefonhörer eingestellt ist.
2. Heben Sie den Telefonhörer ab, und beantworten Sie den Anruf bzw. wählen Sie die Nummer.
3. Zum Beenden des Anrufs legen Sie den Hörer wieder auf das Telefon.

Hinweis: Es wird empfohlen, immer mit dem Headset zu telefonieren, um die Komfort- und Schutzfunktionen des GN 8210 nutzen zu können.

4.2 Stummschalten eines Anrufs

Um einen Anruf stummzuschalten, sodass der Gesprächspartner Sie nicht hören kann, bringen Sie den Stummschalter (F) in die Stummschaltungsposition. Die Stummschaltungsanzeige (F) blinkt, und tiefe Signaltöne im Headset im Abstand von zehn Sekunden zeigen an, dass die Stummschaltung aktiviert ist.

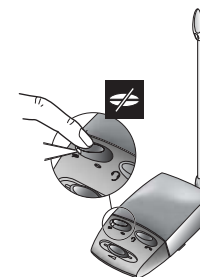

4.3 Automatische Lautstärkeanpassung

Die Lautstärke eingehender Gespräche wird mit der in den Verstärker integrierten Funktion zur automatischen Lautstärkeregelung eingestellt. Die Lautstärkeautomatik stellt einen eingehenden Anruf automatisch auf die Lautstärke des vorherigen Anrufs

ein. Dadurch werden alle eingehenden Anrufe mit der gleichen Lautstärke wiedergegeben.

Sie können die Lautstärke jedoch jederzeit mit dem manuellen Headset-Lautstärkeregler (G) einstellen. Der nächste eingehende Anruf wird dann mit der neuen Lautstärke wiedergegeben.

4.4 Optische Anzeigen

Der Verstärker besitzt zwei optische Anzeigen: die Online-Anzeige (A) am Headset-Ständer und die Stummschaltungsanzeige (F).

Online-Anzeige

Die Online-Anzeige (A) blinkt, wenn Sprache erkannt wird und zeigt anderen an, dass Sie gerade telefonieren.

Wenn der Verstärker erstmals an das Netzteil angeschlossen wird, blinkt die Online-Anzeige (A) zwei Sekunden lang schnell.

Stummschaltungsanzeige

Ein Blinken der Stummschaltungsanzeige (F) zeigt an, dass Sie das Gespräch stummgeschaltet haben und Ihr Gesprächspartner Sie nicht hören kann.

Wenn der Verstärker erstmals an das Netzteil angeschlossen wird, blinkt die Stummschaltungsanzeige zwei Sekunden lang schnell.

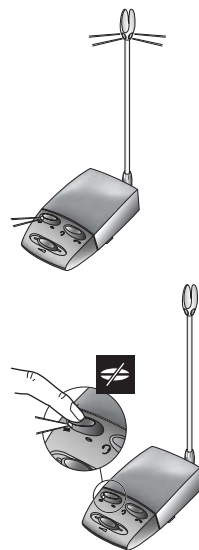

Funktionen	Online-Anzeige	Stummschaltungsanzeige
Einschalten, Systemprüfung	2 Sekunden kurz blinken	2 Sekunden kurz blinken
Online	Blinkt beim Sprechen	
Stumm		Blinkt bei Stummschaltung

5 Häufig gestellte Fragen

Der GN 8210 ist ein digitaler Verstärker - kann ich ihn sowohl mit analogen als auch digitalen Telefonsystemen verwenden?

- Ja, der GN 8210 funktioniert sowohl mit analogen als auch mit digitalen Telefonsystemen.

Weshalb kann ich keinen Wählton hören, wenn ich das Headset aufhabe?

- Vergewissern Sie sich, dass Sie sowohl das Kabel des Headsets als auch des Telefonhörers an die zugehörigen Buchsen auf der Rückseite des GN 8210 angeschlossen haben.
- Der Telefonhörer/Headset-Umschalter muss auf Headset eingestellt sein.
- Unter Umständen müssen Sie den Verstärker mit Hilfe des Telefon-Setupschalters auf Ihr Telefon einstellen. Klappen Sie die Abdeckung des Verstärkers auf, und verschieben Sie den Setupschalter in die entsprechende Position.

Warum kann mich mein Gesprächspartner nicht hören?

- Vergewissern Sie sich, dass sich der Stummschalter in Sprechposition befindet.
- Prüfen Sie die Position des Headset-Mikrofonarms: Der Abstand zwischen Mikrofon und Mund soll ca. 2 cm betragen.
- Möglicherweise ist die Übertragungslautstärke zu niedrig eingestellt. Klappen Sie die Abdeckung des Verstärkers auf, und regeln Sie die Übertragungslautstärke im Uhrzeigersinn auf einen höheren Wert.
- Unter Umständen müssen Sie den Telefonauswahlschalter in eine Position bringen, die Ihrem Telefon entspricht. Klappen Sie die Abdeckung des Verstärkers auf, und verschieben Sie den Auswahlschalter in die entsprechende Position.

Warum ist mein Gesprächspartner kaum hörbar oder klingt ungewohnt?

- Abhängig vom ausgewähltem Audiomodus kann Ihnen die Lautstärke ankommender Anrufe niedriger als gewohnt erscheinen.
- Die Auswahl des Schutzmodus TT-4 (Einstellung C) bedeutet einen sehr strengen Schutzstandard und ist speziell darauf ausgelegt, Sie vor Lautstärkespitzen zu schützen. Dadurch wird verhindert, dass hohe und laute Töne an Ihr Ohr gelangen können. Dies kann die allgemeine Gesprächslautstärke beeinflussen, wobei sich das Ohr in der Regel schnell an diesen Modus gewöhnt.

Weshalb höre ich mich selbst im Headset, wenn ich spreche?

- Möglicherweise ist die Mikrofonlautstärke zu hoch eingestellt. Klappen Sie die Abdeckung des GN 8210 auf, und stellen Sie den Mikrofonlautstärkereglern gegen den Uhrzeigersinn auf einen niedrigeren Wert ein.

Warum leuchtet oder blinkt die Online-Anzeige nicht?

- Vergewissern Sie sich, dass der Headset-Ständer bzw. die Online-Anzeige ordnungsgemäß an die Buchse auf der Rückseite des GN 8210 angeschlossen ist.
- Stellen Sie sicher, dass das Netzteil an eine funktionierende Wandsteckdose angeschlossen ist.

6. Betriebs- und Sicherheitshinweise

Reinigen Sie den GN 8210 nach Bedarf mit einem trockenen oder leicht angefeuchteten Tuch. Falls erforderlich, kann hierzu Wasser verwendet werden, dem etwas Reinigungs- oder Spülmittel zugegeben wurde. Staub auf Headset-Ständer, Netzteil und Kabel lässt sich bei Bedarf mit einem trockenen Tuch entfernen.

Anschlussbuchsen und andere Öffnungen dürfen nicht mit Wasser oder anderen Flüssigkeiten in Berührung kommen. Tauchen Sie den GN 8210 nicht in Wasser.

Halten Sie das Produkt außerhalb der Reichweite von Kindern:

Die Kunststofftüten und anderes Verpackungsmaterial des GN 8210 sind keine Kinderspielzeuge. Die Tüten und darin enthaltene Kleinteile können beim Verschlucken zum Ersticken führen.

Versuchen Sie niemals, das Produkt selbst zu zerlegen. Die internen Bauteile können nicht vom Benutzer ersetzt oder repariert werden.

Das Produkt darf nur von autorisierten Händlern oder Service-Zentren geöffnet werden. Falls Teile Ihres GN 8210 wegen Defekt, Verschleiß oder anderen Gründen ersetzt werden müssen, wenden Sie sich an Ihren Händler.

Setzen Sie das Produkt niemals Regen oder anderen Flüssigkeiten aus. Entsorgen Sie das Produkt gemäß den örtlichen Standards und Vorschriften.

Audiomodus-Einstellungen

Die drei verfügbaren Audiomodi zur individuellen Einstellung von Klangverbesserung und Schutz (A, B und C) entsprechen den nachstehenden Standards und Empfehlungen:

Einstellung:

A, B & C	EU-Richtlinie 2003/10/EC über Mindestanforderungen für Gesundheit und Sicherheit von Mitarbeitern in Bezug auf Risiken durch physikalische Einwirkungen (Lärm). "Maximal zulässige Ausgangslautstärke von 85 dB(A)." A, B & C."
A, B & C	Veröffentlichung Nr. 98-126 "Geräuschpegel am Arbeitsplatz". "NIOSH-kompatibel" "Maximaler zeitgewichteter Durchschnitt (TWA) am Ausgang 85 dB."
A, B & C	ACIF-Richtlinienentwurf DR ACIF G616:2003 "Akustische Sicherheit für Telefonierrichtungen"
C	"TT4" Telstra-Veröffentlichung – Technische Referenz TP TT404B51. "Headset und Begrenzerverstärker. Akustischer Schutz."

EU-Erklärung

Dieses Produkt besitzt das CE-Prüfzeichen gemäß den Bestimmungen der Richtlinie über Funk- und Telekommunikationsendgeräte (99/5/ EC). GN Netcom erklärt hiermit, dass dieses Produkt den wesentlichen Anforderungen und anderen relevanten Vorschriften der Richtlinie 1999/5/EC entspricht. Weitere Informationen sind unter <http://www.gnnetcom.com> erhältlich.

Nur zur Verwendung in Verbindung mit dem mitgelieferten Netzteil oder einem ähnlichen Produkt mit GS-Kennzeichen.

Español – Manual del usuario del amplificador GN 8210

Este manual del usuario contiene información sobre la configuración, el uso y el mantenimiento del GN 8210.

Índice

1. Componentes y referencias.....	29
2. Información del producto	29
2.1 GN 8210: Contenido del paquete	30
3. Configuración del amplificador GN 8210	30
3.1 Montaje	30
3.2 Ajuste de tono de marcación claro	32
3.3 Ajuste del volumen del micrófono	33
3.4 Selección del modo de voz.....	33
4. Funciones y uso.....	34
4.1 Responder y hacer llamadas telefónicas.....	35
4.2 Silenciar una llamada	35
4.3 Ajuste automático del volumen	36
4.4 Indicadores visuales	36
5. Preguntas frecuentes	37
6. Información operativa y de seguridad	38

1. Componentes y referencias

- A) Indicador de conexión (“on-line”)
- B) Soporte de los microcascos telefónicos
- C) Tapa
- D) Control de ajuste del volumen del micrófono
- E) Conmutador de modo de voz
- F) Conmutador de silencio (“mute”) con indicador luminoso
- G) Control de volumen manual para los microcascos
- H) Conmutador teléfono/microcascos
- I) Conmutador de la terminación telefónica
- J) Toma del auricular del teléfono
- K) *Toma del teléfono
- L) Toma del adaptador de corriente
- M) *Toma de los microcascos

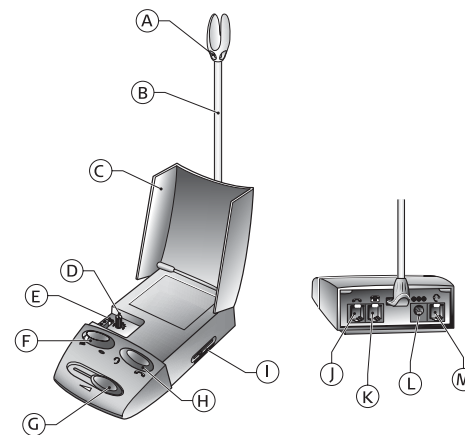

* El teléfono y los microcascos no están incluidos en el paquete del GN 8210.

Las letras de referencia que se encuentran a lo largo de este manual del usuario corresponden a esta ilustración.

2. Información del producto

Le felicitamos por haber adquirido el dispositivo GN 8210, un amplificador digital para microcascos telefónicos, con el que podrá conectar unos microcascos de GN Netcom al teléfono. Gracias a su tecnología digital avanzada, el amplificador GN 8210 le proporciona una calidad de sonido mejorada y protección frente a volúmenes excesivamente elevados. El GN 8210 dispone de tres modos de voz que puede seleccionar el usuario, para adaptarse a las necesidades de protección y las preferencias en cuanto a calidad del sonido de cada usuario.

Siga las instrucciones de este manual del usuario en el orden en que se exponen para sacar el máximo partido a su amplificador GN 8210.

2.1 GN 8210: Contenido del paquete

- Amplificador GN 8210 con soporte para microcascos telefónicos
- Adaptador de corriente
- Cable para conexión al teléfono
- Conector para desconexión rápida (para conectar el cable de los microcascos)



Nota:

El teléfono y los microcascos no están incluidos en el paquete del GN 8210.

3. Configuración del amplificador GN 8210

Para instalar el GN 8210, primero debe montar el conjunto (3.1), a continuación, ajustar un tono de marcación claro (3.2) y, por último, elegir el modo de voz (3.4).

3.1 Montaje

Para conectar el amplificador GN 8210 a un teléfono, siga este procedimiento:

1. Desenchufe el cable del auricular del teléfono de la toma correspondiente en el teléfono y conéctelo en la toma para el auricular (J) en el GN 8210.

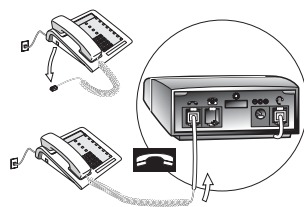

2. Inserte el cable de conexión del teléfono en la toma para el auricular en el teléfono.

Nota: El cable de conexión del teléfono se entrega ya conectado a la toma para el teléfono (K) en el amplificador GN 8210.

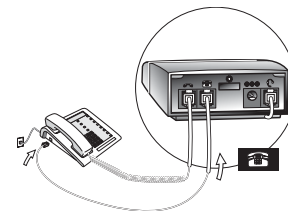

3. Conecte el adaptador de corriente en la toma correspondiente (L) de la parte trasera del amplificador y, a continuación, enchúfelo en una toma de corriente. El amplificador indica que está conectado a la corriente y el estado de funcionamiento mediante 2 segundos de parpadeo rápido en el conmutador de silencio (F) y en el indicador de conexión (A).

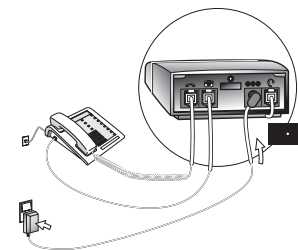

4. Conecte los microcascos al cable de conexión de microcascos, mediante el conector de desconexión rápida.

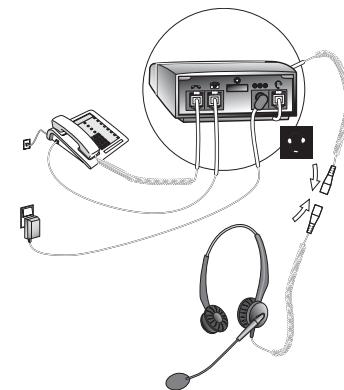

- (Opcional)
 Inserte el soporte de los microcascos en el lado trasero del amplificador (presionando).

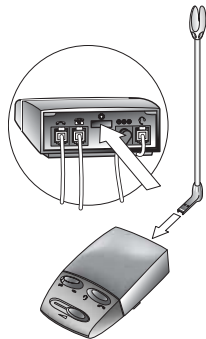

3.2 Ajuste de tono de marcación claro

Para poder escuchar un tono de marcación, debe seleccionar la configuración de la terminación telefónica. Siga este procedimiento:

- Colóquese los microcascos. Compruebe que el conmutador teléfono/microcascos (H) está en la posición de microcascos y que el volumen (G) está en un nivel intermedio.
- Descuelgue el auricular del teléfono y escuche el tono de marcación en los microcascos.
- Si no se escucha ningún tono o no es claro, deslice paso a paso el conmutador de terminación (I) por las 9 posiciones (de la A a la I) para elegir el tono de marcación más claro posible. Si el tono es igual de claro en la posición "A" que en la "I", deje el conmutador en la posición "A".
- Cuando oiga el tono de marcación más claro, habrá localizado la configuración correcta de la terminación.

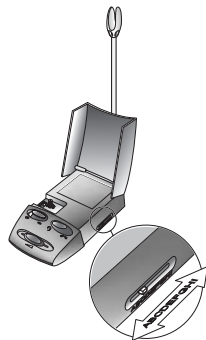
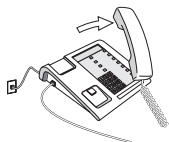

3.3 Ajuste del volumen del micrófono

Ajuste el volumen de los sonidos transmitidos en un nivel apropiado. Para ello, tendrá que hacer una llamada.

Siga estas instrucciones para ajustar el volumen:



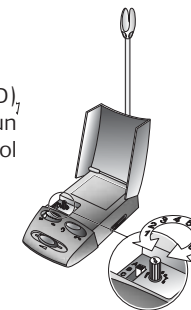
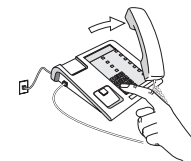



- Colóquese los microcascos y compruebe que el micrófono queda a 2 cm de su boca y que el conmutador de silencio (F) está en la posición de conversación.
- Haga una llamada a alguien como prueba.
- Mientras hable, ajuste el control de volumen del micrófono (D), hasta que la persona a la que ha llamado pueda oír su voz a un nivel apropiado. Si oye el eco de su propia voz, ajuste el control en un nivel menor.



3.4 Selección del modo de voz

El GN 8210 dispone de tres modos de voz que puede seleccionar el usuario, para adaptarse a las necesidades de protección y las preferencias en cuanto a calidad del sonido individuales. Configuración de los tres modos de voz para personalización de la calidad del sonido y la protección:

Solamente para Europa y Asia/Pacífico:

MODO DE VOZ			PROTECCIÓN
A	TrebleBoost	 <ul style="list-style-type: none"> • agudos • se acentúan los tonos altos 	 <ul style="list-style-type: none"> • protección avanzada • cumple las normas de seguridad y salud de la UE
B	CrystalClear	 <ul style="list-style-type: none"> • nivel • se acentúan todos los tonos 	 <ul style="list-style-type: none"> • protección mejorada • cumple las normas de seguridad y salud de la UE
C	TT-4	 <ul style="list-style-type: none"> • bajos • se acentúan los tonos bajos 	 <ul style="list-style-type: none"> • superior • cumple la especificación TT4

Descripción

- Para todas las almohadillas: Calidad de sonido superior y buena protección, énfasis en los tonos agudos (para aquellas personas que necesitan más agudos)
- Para todas las almohadillas: Calidad de sonido superior y buena protección, (nivel de sonido medio con tonos agudos intermedios)
- Para todas las almohadillas: Buena calidad de sonido y protección superior (Para aquellas personas que necesiten la máxima protección conforme al estándar australiano TT4)

Solamente para EEUU:

		Almohadilla	Modo Audio	Protección
A	Potenciador de agudos	Espuma	 <ul style="list-style-type: none"> • agudos • tonos altos acentuados 	 <ul style="list-style-type: none"> • alta protección • cumple las normas de seguridad y salud NIOSH
B	Sonido nítido 1	Espuma	 <ul style="list-style-type: none"> • nivel • acentuación de todos los tonos 	 <ul style="list-style-type: none"> • alta protección • cumple las normas de seguridad y salud NIOSH
C	Sonido nítido 2	Polipiel	 <ul style="list-style-type: none"> • nivel • acentuación de todos los tonos 	 <ul style="list-style-type: none"> • alta protección • cumple las normas de seguridad y salud NIOSH

Descripción

- Almohadillas espuma: Calidad de sonido superior y buena protección, énfasis en los tonos agudos (para aquellas personas que necesitan más agudos)
- Almohadillas espuma: Calidad de sonido superior y buena protección, (nivel de sonido medio con tonos agudos intermedios)
- Almohadillas polipiel: Calidad de sonido superior y buena protección (nivel de sonido medio con tonos agudos intermedios)

Si desea cambiar de modo de voz, siga este procedimiento:

- Abra la tapa (C).
- Seleccione el modo de voz que desee (opción "A", "B" o "C") mediante el conmutador (E). Cuando escuche un pitido por los microcascos, significa que se habrá seleccionado un nuevo modo de voz.
- Cierre la tapa (C).

Nota: El GN 8210 únicamente ofrece protección frente a sonidos demasiado elevados cuando se usen los microcascos. Si se utiliza el auricular del teléfono, no se dispondrá de esta protección ni se podrá disfrutar de la calidad de sonido mejorada del GN 8210.

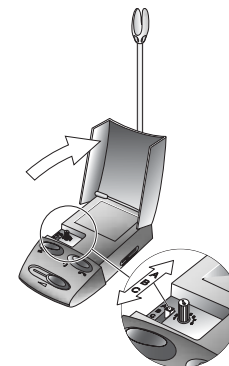

Si desea obtener más información sobre el cumplimiento de las especificaciones de protección del amplificador GN 8210, consulte la sección 6 ("Información operativa y de seguridad") de este manual.

4. Funciones y uso

Antes de utilizar el GN 8210 por primera vez, compruebe lo siguiente:

- El conmutador teléfono/microcascos (H) está en la posición de microcascos.
- El conmutador de silencio (F) está en la posición de conversación, es decir, que el indicador luminoso está apagado.
- El volumen de los microcascos (G) está en una posición intermedia.

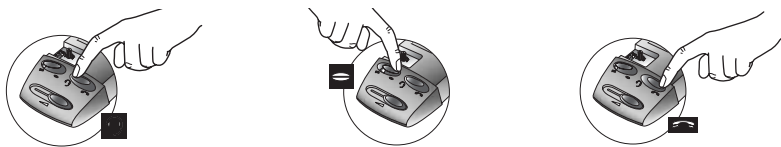

4.1 Responder y hacer llamadas telefónicas

Para responder o hacer una llamada telefónica:

1. Póngase los microscascos.
2. Compruebe que el conmutador teléfono/microscascos (H) está en la posición de microscascos y que el conmutador de silencio (F) no está activado (el indicador luminoso no parpadea).
3. Descuelgue el auricular del teléfono y responda a la llamada o marque el número.
4. Para finalizar la llamada, cuelgue el auricular del teléfono.

Para responder o hacer una llamada utilizando el auricular del teléfono:

1. Compruebe que el conmutador teléfono/microscascos (H) está en la posición de teléfono.
2. Descuelgue el auricular del teléfono y responda a la llamada o marque el número.
3. Para finalizar la llamada, cuelgue el auricular del teléfono.

Nota: Se recomienda utilizar siempre los microscascos para aprovechar las ventajas y la protección del amplificador GN 8210.

4.2 Silenciar una llamada

Para silenciar una llamada, de modo que el interlocutor no pueda oírle, lleve el conmutador (F) a la posición de silencio. El indicador de silencio (F) parpadeará y se emitirán pitidos por los microscascos cada 10 segundos, como indicación de que el modo de silencio está activado.

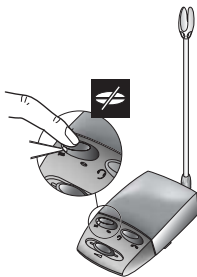

4.3 Ajuste automático del volumen

El volumen de las llamadas entrantes se regula mediante la función de ajuste automático del volumen, incorporada en el amplificador. Esta función ajusta automáticamente el volumen de cada llamada entrante para que sea igual que el de la llamada anterior. De este modo, el volumen se mantendrá constante en todas las llamadas que reciba. Podrá cambiar el volumen de las llamadas entrantes en cualquier momento, ajustando el control manual del volumen de los microscascos (G). Así, el volumen de la siguiente llamada entrante estará en este nuevo nivel.

4.4 Indicadores visuales

El amplificador dispone de dos indicadores visuales: el indicador de conexión (A) en el soporte de los microscascos y el indicador de silencio (F).

Indicador de conexión ("on-line")

El indicador de conexión (A) parpadea cuando detecta una conversación, para que otras personas sepan que está hablando por teléfono.

Cuando se conecta por primera vez el amplificador a la corriente mediante el adaptador, el indicador de conexión (A) parpadea rápidamente durante 2 segundos.

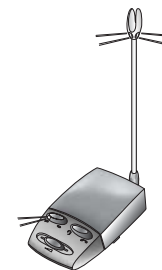

Indicador de silencio ("mute")

El indicador de silencio (F) parpadea cuando se ha silenciado una llamada y el interlocutor no puede escucharle.

Cuando se conecta por primera vez el amplificador a la corriente mediante el adaptador, el indicador de silencio parpadea rápidamente durante 2 segundos.

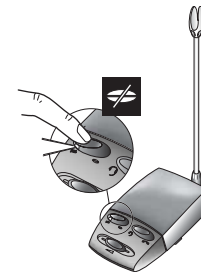

Funciones	Indicador de conexión	Indicador de silencio
Encendido, control del sistema	Parpadeo breve durante 2 segundos	Parpadeo breve durante 2 segundos
Conexión	Parpadea durante una conversación	
Silencio		Parpadea con una llamada silenciada

5 Preguntas frecuentes

El dispositivo GN 8210 es un amplificador digital: ¿puedo utilizarlo con sistemas telefónicos analógicos y digitales?

- Sí, el amplificador GN 8210 funciona con sistemas telefónicos tanto analógicos como digitales.

¿Por qué no oigo el tono de marcación con los microcascos puestos?

- Compruebe que ha insertado los cables de los microcascos y del auricular del teléfono en las tomas correspondientes situadas en la parte trasera del amplificador GN 8210.
- Compruebe que el conmutador teléfono/microcascos está en la posición de microcascos.
- Es posible que el conmutador de la terminación telefónica esté en una posición que no corresponda al teléfono que utiliza. Levante la tapa del amplificador y desplace este conmutador a otra posición.

¿Por qué me oye mal mi interlocutor?

- Compruebe que el conmutador de silencio está en la posición de conversación.
- Revise la posición de la varilla del micrófono de los microcascos y compruebe que está separada aproximadamente 2 cm de su boca.
- Puede que el control de volumen de transmisión esté en un nivel demasiado bajo. Levante la tapa del amplificador y ajuste el volumen de transmisión a un número mayor, moviéndolo en sentido de las agujas del reloj.
- Es posible que el selector de teléfono esté en una posición que no corresponda al modelo que utiliza. Levante la tapa del amplificador y desplace este selector a otra posición.

¿Por qué oigo mal a mi interlocutor o por qué suena distinto?

- Dependiendo del modo de voz que haya seleccionado, el volumen de entrada puede parecer bajo en comparación con lo que está acostumbrado.
- Si ha seleccionado el modo de protección TT-4 (opción C), debe tener en cuenta que este modo es un estándar de protección muy estricto, diseñado para mejorar la protección frente a shocks acústicos. Con esta protección, el estándar no permite que entren en su oído sonidos muy agudos o niveles de volumen demasiado elevados. Esto puede influir en el nivel y el sonido de la conversación, aunque por lo general, sus oídos se adaptarán a este modo al cabo de unos instantes.

¿Por qué oigo mi voz por los microcascos cuando hablo?

- Puede que el control de volumen del micrófono esté en un nivel demasiado alto. Levante la tapa del GN 8210 y ajuste el volumen del micrófono a un número menor, moviéndolo en sentido de las agujas del reloj.

¿Por qué no se enciende ni parpadea el indicador de conexión?

- Compruebe que el indicador de conexión o del soporte de los microcascos está correctamente enchufado en el puerto del lado trasero del GN 8210.
- Compruebe que el adaptador de corriente está conectado a una toma de pared en buen estado.

6. Información operativa y de seguridad

Limpie el amplificador GN 8210 con un trapo seco o ligeramente humedecido si es necesario. Humedezca el trapo con agua jabonosa. Limpie el polvo del soporte de los microcascos, el adaptador de corriente y los cables, cuando sea necesario. Evite que haya humedad o que entren líquidos en las tomas o en otras aberturas. No introduzca en agua el GN 8210.

Manténgalo fuera del alcance de los niños:

Las bolsas de plástico que se utilizan para embalaje del amplificador GN 8210 y sus componentes no son juguetes. Las propias bolsas o las numerosas piezas pequeñas que contienen podrían provocar asfixia si se ingiriesen.

No trate de desmontar el producto. Los usuarios no pueden reemplazar ni reparar ninguno de los componentes internos.

Sólo los distribuidores o los centros de servicio autorizados pueden abrir el producto. Si por alguna razón hubiese que cambiar alguna pieza del amplificador GN 8210, ya sea por desgaste normal, rotura o desgarre, póngase en contacto con su distribuidor.

No exponga el producto a la lluvia ni a otros líquidos.
Elimine el producto de acuerdo con las normativas y regulaciones locales.

Opciones del modo de voz

La configuración de los tres modos de voz para personalización de la calidad del sonido y la protección (A, B y C) cubre los siguientes estándares y recomendaciones:

Configuración:

A, B y C	La directiva 2003/10/CE de la UE sobre las disposiciones mínimas de seguridad y de salud relativas a la exposición de los trabajadores a los riesgos derivados de los agentes físicos (ruido). "Se especifican valores superiores de exposición que dan lugar a una acción de 85 dB(A)".
A, B & C	La publicación n° 98-126 de NIOSH, "Occupational Noise Exposure". "Cumplen con lo especificado en NIOSH" "Se especifican valores superiores de exposición calculados como promedio en el tiempo de 85 dB".
A, B & C	El borrador de la directriz de ACIF, DR ACIF G616:2003 "Acoustic safety for telephone equipment" (seguridad acústica para equipos de telefonía).
C EU & APAC	La publicación "TT4" de Telstra: Referencia técnica TP TT404B51. "Headset & Limiting Amplifier. Acoustic Protection" (microcascos y amplificador para limitación; protección acústica).

Declaración EUROPEA

Este producto tiene la marcación CE, de acuerdo con las condiciones dispuestas en la Directiva R&TTE (99/5/CE). Con ello, GN Netcom declara que este producto está en conformidad con los requisitos esenciales y otras condiciones importantes de la Directiva 1999/5/CE. Si necesita más información, visite el sitio <http://www.gnnetcom.com>. Se deberá utilizar únicamente junto con el adaptador de corriente alterna certificado suministrado o con un aparato similar con marca GS.

Nota de PRECAUCIÓN para Australia

- Los microcascos telefónicos podrían retener objetos pequeños en el área de los auriculares.
- No los utilice en áreas donde exista riesgo de explosión.

Si tiene algún problema o alguna pregunta relativa al producto, póngase en contacto con su proveedor o visite el sitio <http://www.gnnetcom.com>.

El GN 8210 tiene la patente internacional en trámite.

Français – GN 8210 – Guide de l'utilisateur

Ce guide de l'utilisateur vous explique comment installer, utiliser et entretenir votre GN 8210.

Sommaire

1. DESCRIPTIF	43
2. Présentation du produit	43
2.1 GN 8210 – Contenu du coffret	44
3. Installation du GN 8210	44
3.1 Montage	44
3.2 Réglage de la tonalité	46
3.3 Réglage du volume du micro	46
3.4 Choix du mode audio	47
4. Fonctions et utilisation	48
4.1 Raccordement alimentation secteur	49
4.2 Fonction "secret"	49
4.3 Réglage automatique du volume	49
4.4 Voyants lumineux.....	50
5. Questions fréquentes	51
6. Informations relatives à l'utilisation et à la sécurité 52	

1. Descriptif

- A) Voyant "en ligne"
- B) Support du micro-casque
- C) Capot
- D) Réglage du volume du micro (émission)
- E) Commutateur de mode audio
- F) Touche "secret" avec voyant lumineux
- G) Réglage du volume casque (réception)
- H) Commutateur combiné/micro-casque
- I) Réglage de la tonalité
- J) Raccordement "combiné"
- K) *Raccordement "téléphone"
- L) Raccordement alimentation secteur
- M) *Raccordement "micro-casque"

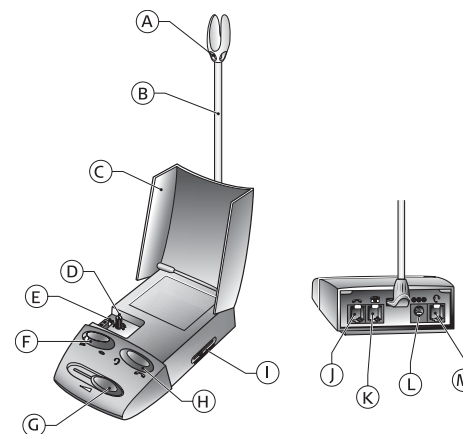

* Le téléphone et le micro-casque ne sont pas fournis avec le GN 8210.

Les lettres de renvoi qui figurent dans ce guide de l'utilisateur font référence à l'illustration ci-dessus.

2. Présentation du produit

Nous vous remercions d'avoir choisi le GN 8210, un amplificateur numérique qui vous permet de raccorder le micro-casque GN Netcom à votre téléphone. Doté d'une technologie numérique de pointe, le GN 8210 vous offre une qualité sonore améliorée et une protection efficace contre les sons d'intensité excessive. contre les chocs acoustiques. L'utilisateur peut choisir 3 modes audio différents en fonction du niveau de protection souhaité et de ses préférences de qualité sonore. Pour un fonctionnement optimal de votre GN 8210, veuillez suivre les instructions de ce guide de l'utilisateur dans l'ordre l'indiqué.

2.1 GN 8210

– Contenu du coffret

- Amplificateur GN 8210 avec support de micro-casque
- Alimentation secteur
- Cordon de raccordement au téléphone
- Cordon de raccordement au micro-casque avec prise de déconnexion rapide

Note :

le téléphone et le micro-casque ne sont pas fournis avec le GN 8210.



3. Installation du GN 8210

Pour installer le GN 8210, commencez par effectuer le montage (3.1) puis réglez la tonalité (3.2) et le volume de transmission (3.3). Enfin, choisissez un mode audio (3.4).

3.1 Montage

Pour raccorder le GN 8210 à votre téléphone, procédez comme indiqué ci-dessous :

1. Débranchez le cordon du combiné de votre poste téléphonique et raccordez-le à la prise femelle identifiée par un "combiné" (J) du GN 8210.
2. Branchez le cordon de raccordement au téléphone à l'emplacement prévu pour le "combiné" de votre téléphone. Note : le cordon de raccordement au téléphone est relié à la prise identifiée par l'icône "téléphone" (K) du GN 8210 en usine.

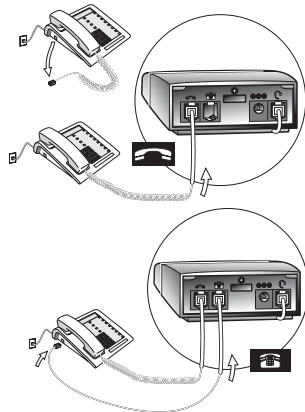

3. Raccordez l'alimentation secteur à la prise femelle correspondant (L) à l'arrière de l'amplificateur puis branchez-le sur une prise de courant. Le voyant de la touche "secret" (F) et le voyant "en ligne" (A) clignotent rapidement pendant 2 secondes pour indiquer que l'amplificateur est sous tension et fonctionne.

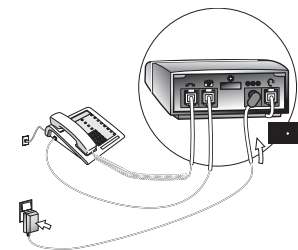

4. Reliez votre micro-casque au cordon par la prise de déconnexion rapide.

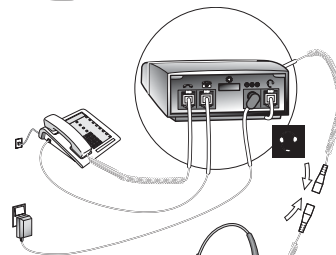

5. (Optionnel) Installez le support du micro-casque en l'enfonçant dans l'orifice situé sur la face à l'arrière de l'amplificateur.

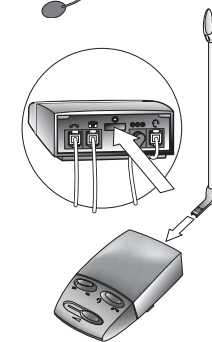

3.2 Réglage de la tonalité

Pour entendre la tonalité, vous devez choisir un réglage adapté. Procédez comme indiqué ci-dessous :

1. Mettez le micro-casque. Assurez-vous que le commutateur combiné/micro-casque (H) se trouve en position "micro-casque" et que le volume (G) est réglé sur une position intermédiaire.
2. Décrochez le combiné du téléphone, vous devez entendre une tonalité dans le micro-casque.
3. Si vous n'entendez aucune tonalité ou si elle n'est pas nette, placez successivement le commutateur (I) sur les 9 positions de réglage (A à I) jusqu'à obtenir une tonalité aussi nette que possible. Si la tonalité est aussi nette en position A qu'en position I, laissez le commutateur en position A.
4. Le réglage est correct lorsque vous entendez une tonalité parfaitement nette.

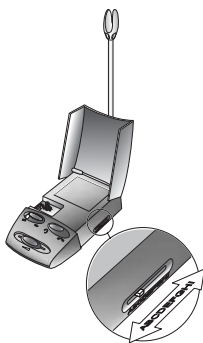
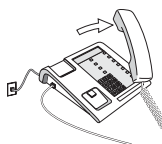

3.3 Réglage du volume du micro

Pour régler le volume de transmission sonore sur un niveau adapté, il est nécessaire de passer un appel.

Pour régler le volume, procédez comme indiqué ci-dessous :

1. Mettez le micro-casque et assurez-vous que le micro se trouve à 2 cm de votre bouche et que la touche "secret" (F) est en position "conversation".

2. Appelez la personne qui doit vous aider pour cet essai.

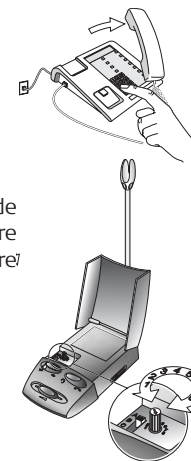

3. Pendant que vous lui parlez, réglez le volume du micro à l'aide de la commande (D) jusqu'à ce que la personne entende votre voix correctement. Si vous entendez un écho de votre propre voix, réglez le volume sur un niveau moins élevé.

3.4 Choix du mode audio

Le GN 8210 permet à l'utilisateur de choisir 3 modes audio différents en fonction du niveau de protection souhaité et de ses préférences de qualité sonore.

Les trois modes de personnalisation du son et de réglage de la protection sont les suivants :

		MODE AUDIO		PROTECTION
A	TrebleBoost		<ul style="list-style-type: none"> • aigu • sons aigus accentués 	<ul style="list-style-type: none"> • protection élevée • normes santé et sécurité UE
B	CrystalClear		<ul style="list-style-type: none"> • neutre • tous sons accentués 	<ul style="list-style-type: none"> • protection renforcée • normes santé et sécurité UE
C	TT-4		<ul style="list-style-type: none"> • grave • sons graves accentués 	<ul style="list-style-type: none"> • protection supérieure • norme TT4 (norme Australie)

Pour changer de mode audio, procédez comme indiqué ci-dessous :

1. Ouvrez le capot (C).
2. Sélectionnez le mode audio souhaité (réglage A, B ou C) à l'aide du commutateur de mode audio (E). Vous entendez alors un bip dans le micro-casque, qui indique qu'un nouveau mode audio a été sélectionné.
3. Refermez le capot (C).

Note : le GN 8210 ne vous protège contre les chocs acoustiques que lorsque excessive les chocs acoustiques que lorsque vous portez le micro-casque. Si vous utilisez le combiné téléphonique, vous ne bénéficierez pas de cette protection ni de la qualité sonore améliorée du GN 8210.

Pour en savoir plus sur la conformité du GN 8210 aux normes de protection, reportez-vous à la Section 6 "Informations relatives à l'utilisation et à la sécurité", page 54.

4. Fonctions et utilisation

Avant d'utiliser le GN 8210 pour la première fois, vérifiez les réglages suivants :

- Commutateur combiné/micro-casque (H) en position "micro-casque"
- Touche "secret" (F) en position "conversation" (voyant éteint)
- Volume du micro-casque (G) réglé sur une position intermédiaire

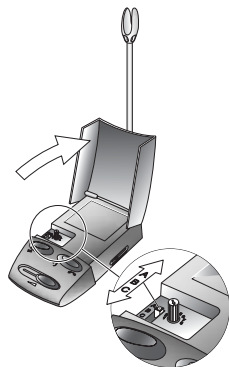
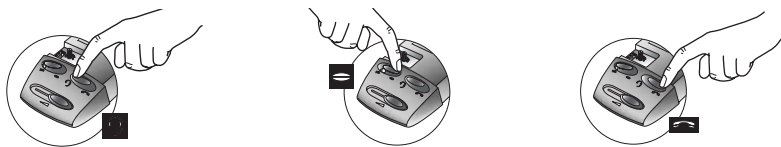

4.1 Répondre/passer des appels téléphoniques

Pour répondre ou passer un appel téléphonique à l'aide du micro-casque :

1. Mettez le micro-casque.
2. Assurez-vous que le commutateur combiné/micro-casque (H) se trouve en position "micro-casque" et que la touche "secret" (F) n'est pas activée (le voyant de la touche "secret" ne doit pas clignoter).
3. décrochez le combiné téléphonique et répondez/composez le numéro.
4. Pour terminer la communication, raccrochez le combiné téléphonique.

Pour répondre ou passer un appel téléphonique à l'aide du combiné :

1. Assurez-vous que le commutateur combiné/micro-casque (H) se trouve en position "combiné".
2. décrochez le combiné téléphonique et répondez/composez le numéro.
3. Pour terminer la communication, raccrochez le combiné téléphonique.

Note : il est conseillé d'utiliser le micro-casque pour tous vos appels afin de bénéficier des fonctions et de la protection du GN 8210.

4.2 Fonction "secret"

Si vous souhaitez couper le micro pendant un appel pour que votre correspondant ne vous entende pas, activez la fonction "Secret" en appuyant sur la touche (F) : le voyant clignote et vous entendez un bip dans le micro-casque toutes les 10 secondes pour indiquer que la fonction "Secret" est activée.

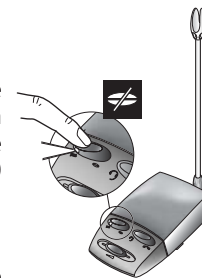

4.3 Réglage automatique du volume

L'amplificateur possède une fonction intégrée de réglage automatique du volume qui module le niveau sonore des appels entrants. Cette fonction règle automatiquement le volume de chaque appel entrant sur un niveau identique à celui de l'appel précédent afin que le volume sonore de tous vos appels soit homogène.

Vous pouvez modifier à tout moment le volume des appels entrants à l'aide de la commande de volume manuelle du micro-casque (G). Le nouveau réglage de volume sera appliqué à l'appel entrant suivant.

4.4 Voyants lumineux

L'amplificateur possède deux voyants lumineux : le voyant "en ligne" (A), situé sur le support du micro-casque, et le voyant de la touche "secret" (F).

Voyant "en ligne"

Le voyant "en ligne" (A) clignote quand l'appareil détecte une conversation afin de signaler que vous êtes en ligne. Lorsque vous branchez l'amplificateur sur le secteur, le voyant "en ligne" (A) clignote rapidement pendant deux secondes.

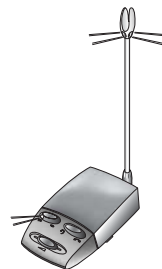

Voyant de la touche "secret"

Le voyant de la touche "secret" (F) clignote quand vous coupez le micro pendant un appel afin que votre correspondant ne vous entende pas. Lorsque vous branchez l'amplificateur sur le secteur, électrique à l'aide de l'adaptateur de courant de l'alimentation secteur, le voyant de la touche "secret" clignote rapidement pendant 2 secondes.

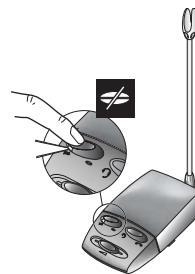

Fonctions	Voyant "en ligne"	Voyant "secret"
Mise sous tension, vérif. système	Clignote rapid. 2 sec.	Clignote rapid. 2 sec.
"En ligne"	Clignote si conversation	
Secret		Clignote si activée

5 Questions fréquentes

Le GN 8210 est un amplificateur numérique, puis-je l'utiliser avec des téléphones analogiques et numériques ?

- Oui, le GN 8210 fonctionne avec les téléphones analogiques et avec les téléphones numériques.

Pourquoi est-ce que je n'entends aucune tonalité quand le micro-casque est sous tension ?

- Vérifiez que vous avez branché les cordons du micro-casque et du combiné dans les prises femelles prévues à cet effet sans inversion
- Assurez-vous que le commutateur combiné/micro-casque est en position "micro-casque".
- La position du curseur de réglage de la tonalité ne correspond peut-être pas à votre téléphone. Soulevez le capot de l'amplificateur et changez la position du curseur.

Pourquoi mon correspondant m'entend-il mal ?

- Assurez-vous que la touche "secret" est en position "conversation".
- Contrôlez la position de la perche micro et vérifiez qu'elle se trouve à 2 cm environ de votre bouche.
- Le réglage du volume de transmission est peut-être trop faible. Soulevez le capot de l'amplificateur et réglez le volume sur un niveau plus élevé (en tournant dans le sens horaire).
- La position du curseur de réglage de la tonalité ne correspond peut-être pas à votre téléphone. Soulevez le capot de l'amplificateur et changez la position du curseur.

Pourquoi ai-je du mal à entendre mon correspondant ou pourquoi sa voix semble-t-elle différente ?

- Selon le mode audio que vous avez choisi, le volume des appels entrants pourra vous sembler plus faible qu'à l'accoutumée.
- Si vous avez choisi le mode de protection TT-4 (réglage C), vous devez savoir que ce mode correspond à une norme très sévère, conçue pour optimiser votre protection contre les sons agressifs. Ce niveau de protection bloque les sons aigus et les

volumes sonores élevés avant qu'ils n'atteignent vos oreilles. Ceci peut modifier le niveau et la sonorité de la conversation mais vos oreilles s'habitueront rapidement à ce mode.

Pourquoi est-ce que j'entends ma voix dans le micro-casque quand je parle ?

- Le réglage du volume du micro est peut-être trop élevé. Soulevez le capot du 8210 et réglez le volume du micro sur un niveau plus faible (en tournant dans le sens anti-horaire).

Pourquoi le voyant "en ligne" ne s'allume/clignote-t-il pas ?

- Vérifiez que le support du micro-casque (sur lequel se trouve le voyant "en ligne") est totalement enfoncé dans l'orifice situé à l'arrière du GN 8210.
- Vérifiez que la prise murale dans laquelle est branchée l'alimentation secteur fonctionne.

6. Informations relatives à l'utilisation et à la sécurité

Pour nettoyer le GN 8210, essayez-le avec un chiffon sec ou légèrement humide. Si nécessaire, humidifiez le chiffon avec de l'eau savonneuse. Vous pouvez dépoussiérer le support du micro-casque, l'adaptateur de courant et les cordons avec un chiffon sec. Evitez de faire pénétrer de l'humidité ou des liquides dans les connecteurs et autres ouvertures. Ne plongez pas le GN 8210 dans l'eau.

Tenez l'appareil hors de la portée des enfants :

Ne laissez jamais des enfants jouer avec les sachets en plastique dans lesquels sont emballés le GN 8210 et ses composants. En cas d'ingestion, ces sachets et les petites pièces qu'ils contiennent peuvent causer un étouffement.

N'essayez jamais de démonter le produit vous-même. Aucun composant interne ne peut être remplacé ni réparé par l'utilisateur.

Seuls les revendeurs et les centres d'entretien agréés sont autorisés à ouvrir le produit. Si pour une raison quelconque, y compris en cas d'usure normale ou de casse, il est nécessaire de remplacer l'un des composants de votre GN 8210, contactez votre revendeur.

Evitez d'exposer le produit à la pluie ou à tout autre liquide.

Le produit doit être éliminé conformément aux normes et réglementations en vigueur.

Réglages du mode audio

Les trois modes audio (A, B & C) permettent de personnaliser le son et de régler le niveau de protection. Ils sont conformes aux normes et recommandations suivantes :

Réglage :

A, B & C	Directive européenne 2003/10/CE concernant les prescriptions minimales de sécurité et de santé relatives à l'exposition des travailleurs aux risques dus aux agents physiques (bruit). "Niveau sonore moyen n'excédant pas 85dB(A)."
A, B & C	Publication NIOSH n° 98-126 concernant l'exposition au bruit sur le lieu de travail. "Conformité NIOSH" "Moyenne pondérée dans le temps n'excédant pas 85dB."
A, B & C	DR ACIF G616:2003, projet de recommandation ACIF relatif à la sécurité acoustique des équipements téléphoniques.
C EU & APAC	Publication Telstra "TT4" – Référence technique TP TT404B51. "Micro-casque & amplificateur-limiteur. Protection acoustique."

Déclaration pour l'EUROPE

Ce produit porte le marquage CE, conformément aux dispositions de la directive R&TTE (99/5/CE). GN Netcom certifie que ce produit est conforme aux exigences essentielles et autres dispositions applicables de la directive 1999/5/CE. Pour plus d'informations, veuillez consulter <http://www.gnnetcom.com>.

Doit exclusivement être utilisé avec l'adaptateur l'alimentation secteur homologué fourni ou avec un adaptateur similaire portant le marquage GS.

Notification de MISE EN GARDE pour l'Australie

- Le micro-casque peut contenir des composants de petite taille au niveau de l'oreillette.
- Ne pas l'utiliser dans les zones à risque d'explosion.

En cas de problème ou pour toute question concernant le produit, contactez votre vendeur ou consultez le site : <http://www.gnnetcom.com>

Le GN 8210 fait l'objet d'un brevet international en cours d'homologation.

Nederlands – gebruikershandleiding voor de GN 8210

In deze gebruikershandleiding vindt u informatie over het installeren, gebruiken en onderhouden van de GN 8210.

Inhoud

1. Onderdelen en benamingen	3
2. Productinformatie	3
2.1 GN 8210 – inhoud van de doos	4
3. De GN 8210 instellen.....	4
3.1 Montage.....	4
3.2 Instelling van de kiestoon.....	6
3.3 Instelling van het microfoonvolume	6
3.4 Keuze van de audiomodus	7
4. Functies en gebruik	8
4.1 Telefoongesprekken aannemen en voeren.....	9
4.2 Microfoon tijdens een gesprek uitschakelen	9
4.3 Automatische aanpassing van het volume	9
4.4 Indicatoren	10
5. Veelgestelde vragen	11
6. Informatie over bediening en veiligheid	12

1. Onderdelen en benamingen

- A) Indicator Standaard voor headset
- B) Online indicator
- C) Deksel bovenzijde
- D) Regelaar inkomend volume
- E) Schakelaar voor audiomodus

- F) Ruggespraakschakelaar met indicatorindicator
- G) Volumeregelaar voor headset
- H) Schakelaar headset/hoorn
- I) Schakelaar systeemselectie
- J) Hoorn ingang
- K) *Telefoon ingang
- L) Ingang voor stroomadapter
- M) *Headset ingang

* De telefoon en headset worden niet meegeleverd met de GN 8210.

De verwijzingsletters die u in deze hele gebruikershandleiding vindt, verwijzen naar deze afbeelding.

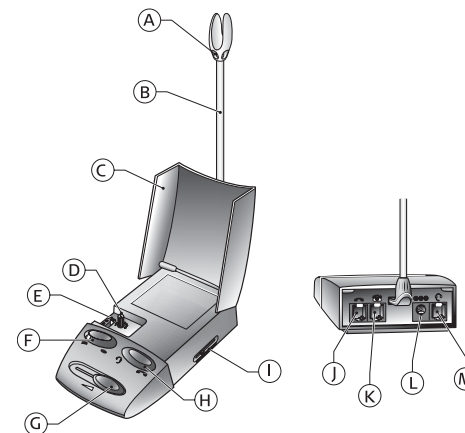

2. Productinformatie

Gefeliciteerd met de aankoop van de GN 8210, een digitale headset-versterker waarmee u de GN Netcom-headset op de telefoon kunt aansluiten. Dankzij geavanceerde digitale technologie biedt de GN 8210 u betere geluidskwaliteit en bescherming tegen buitensporig harde geluiden. De GN 8210 werkt in een van drie door de gebruiker te selecteren audiomodi om aan de voorkeuren op het gebied van geluidskwaliteit en aan de behoefte aan bescherming van elke gebruiker te voldoen.

Volg de instructies in deze gebruikershandleiding in volgorde waarin ze worden weergegeven zodat u optimaal profijt hebt van de GN 8210.

2.1 GN 8210 – de inhoud van de doos

- GN 8210-versterker met standaard voor headset
- Stroomadapter
- Aansluitkabel voor telefoon

- QD-kabel (om de kabel van de headset aan te sluiten)

Opmerking:

De telefoon en headset worden niet meegeleverd met de GN 8210.

3. De GN 8210 instellen

U stelt de GN 8210 in door eerst de montage te voltooien (3.1), vervolgens de kiestoon (3.2) en het zendvolume in te stellen (3.3) en tot besluit de audiomodus te kiezen (3.4).

3.1 Montage

Voer de volgende stappen uit om de GN 8210 op de telefoon aan te sluiten:

1. Verwijder de kabel van de hoorn uit de ingang van de telefoon en sluit de kabel aan op de ingang voor de hoorn (J) van de GN 8210.

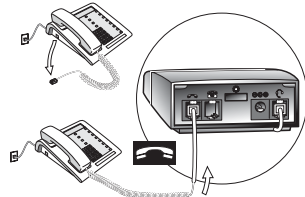

2. Sluit de verbindingkabel voor de telefoon aan op de ingang voor de hoorn van de telefoon.

Opmerking: De verbindingkabel voor de telefoon is in de fabriek al aangesloten op de ingang voor de telefoon (K) van de GN 8210.

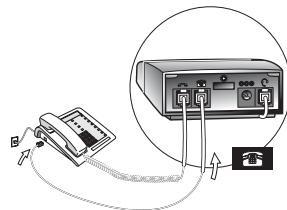

3. Sluit de stroomadapter aan op de desbetreffende ingang (L) aan de achterkant van de versterker en steek vervolgens de stekker in een stopcontact. De versterker geeft aan dat deze op het lichtnet is aangesloten en functioneert door de indicatorlampjes voor de ruggespraakschakelaar (F) en voor online (A) 2 seconden snel te laten knipperen.

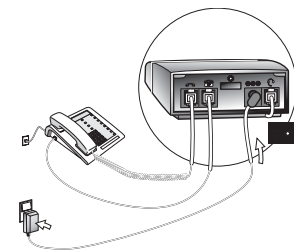

4. Sluit met Q-D stekker de headset aan op de QD-kabel voor de headset.

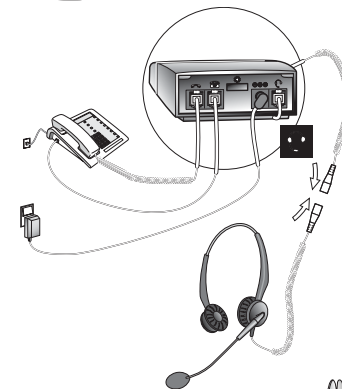

5. (Optioneel) U kunt de standaard voor de headset aansluiten op de versterker door deze in de poort aan de achterkant van de versterker te drukken.

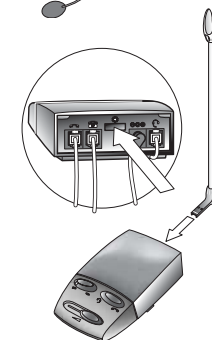

3.2 Instelling van de kiestoon

U moet de instelling voor het uitschakelen van de telefoon selecteren om een kiestoon te horen. Voer de volgende stappen uit:

1. Zet de headset op. Controleer of de hoorn/headset-schakelaar (H) in de headset-positie staat en of het volume midden (G) tussen hard en zacht in staat.
2. Neem de hoorn van de telefoon af en luister of u een kiestoon in de headset hoort.
3. Als u geen kiestoon hoort of als deze onduidelijk is, doorloopt u met de schakelaar voor het uitschakelen van de telefoon (I) trapsgewijs alle 9 instellingen (van A tot I) en luistert u welke kiestoon het duidelijkst is. Als de kiestoon in positie "A" even duidelijk is als in positie "I", laat u de schakelaar in positie "A" staan.
4. Wanneer u de duidelijkste kiestoon hoort, hebt u de juiste systeeminstelling gevonden.

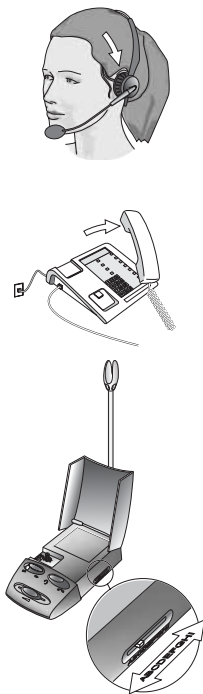

3.3 Instelling van het microfoonvolume

Stel het volume waarmee het geluid wordt verzonden in op het juiste niveau. Hiertoe moet u een telefoongesprek voeren. Voer de volgende instructies uit voor het instellen van het volume:

1. Zet de headset op en zorg ervoor dat de microfoon zich op 2 cm van uw mond bevindt en dat de ruggespraakschakelaar (F) in de spreekstand staat.



2. Bel iemand op die als testpersoon fungeert.



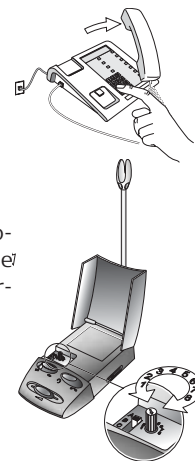



3. Terwijl u spreekt, draait u aan de volumeregelaar voor de microfoon (D) totdat de testpersoon uw stem met het juiste volume⁷ hoort. Als u een echo van uw eigen stem begint te horen, verlaagt u het geluidsniveau.



3.4 Keuze van de audiomodus

De GN 8210 werkt in een van drie door de gebruiker te selecteren audiomodi om aan de individuele behoefte aan bescherming en aan de voorkeuren op het gebied van geluidskwaliteit te voldoen.

De drie audiomodi voor de individuele instelling van geluidsverbetering en bescherming zijn:

AUDIOMODUS			BESCHERMING
A	TrebleBoost	 <ul style="list-style-type: none"> • pitch • nadruk op hoge tonen 	 <ul style="list-style-type: none"> • geavanceerde bescherming • in overeenstemming met Europese bepalingen voor gezondheid en veiligheid
B	CrystalClear	 <ul style="list-style-type: none"> • niveau • nadruk op alle tonen 	 <ul style="list-style-type: none"> • verbeterde bescherming • in overeenstemming met Europese bepalingen voor gezondheid en veiligheid
C	TT-4	 <ul style="list-style-type: none"> • basrijk • nadruk op lage tonen 	 <ul style="list-style-type: none"> • bescherming van het hoogste niveau • in overeenstemming met TT4

Als u een andere audiomodus wilt selecteren, voert u de volgende stappen uit:

1. Open de klep (C).
2. Selecteer de gewenste audiomodus (instelling "A", "B" of "C") met de schakelaar voor audiomodus (E). Een geluidssignaal in de headset geeft aan dat een nieuwe audiomodus is geselecteerd.
3. Sluit de klep (C).

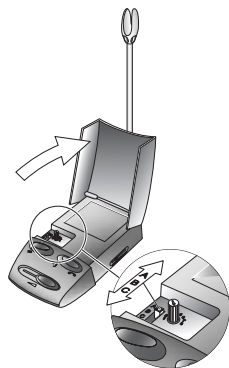

Opmerking: De GN 8210 biedt alleen bescherming tegen buitensporig harde geluiden als u de headset gebruikt. Als u de hoorn van de telefoon gebruikt, mist u deze bescherming en kunt u niet van de betere geluidskwaliteit van de GN 8210 genieten.

Als u meer wilt weten over de beschermingsvoorschriften waaraan de GN 8210 voldoet, raadpleegt u hoofdstuk 6, "Informatie over bediening en veiligheid", op pagina xxx.

4. Functies en gebruik

Voordat u de GN 8210 voor het eerst gebruikt, controleert u de volgende instellingen:

- Hoorn/headset-schakelaar (H) staat in de headset-positie
- Ruggespraakschakelaar (F) staat in de spreekpositie (het indicatorlampje van de ruggespraakschakelaar brandt niet)
- Headset-volume (G) is ingesteld tussen hard en zacht

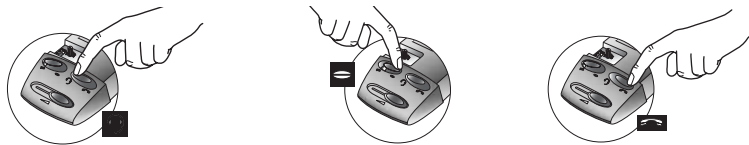

4.1 Telefoongesprekken aannemen en voeren

Een telefoongesprek aannemen of voeren:

1. Zet de headset op.
2. Controleer of de hoorn/headset-schakelaar (H) op headset staat en of de ruggespraakschakelaar (F) is uitgeschakeld. (Het indicatorlampje voor ruggespraak mag niet knipperen.)
3. Leg de hoorn naast het toestel en neem het telefoongesprek aan/kies het nummer.
4. Als u het gesprek wilt beëindigen, legt u de hoorn weer op de telefoon.

Een telefoongesprek aannemen of voeren met de hoorn:

1. Controleer of de hoorn/headset-schakelaar (H) op hoorn staat.
2. Neem de hoorn van de telefoon op en neem het telefoongesprek aan/kies het nummer.
3. Als u het gesprek wilt beëindigen, legt u de hoorn weer op de telefoon.

Opmerking: U kunt het beste altijd de headset gebruiken omdat u anders niet profiteert van de functies en bescherming van de GN 8210.

4.2 Het geluid tijdens een gesprek uitschakelen

Als u het geluid tijdens een gesprek wilt uitschakelen zodat uw gesprekspartner u niet kan horen zet u de ruggespraakschakelaar (F) in de ruggespraakpositie. Het indicatorlampje voor ruggespraak (F) knippert en in de headset is elke 10 seconden een zacht geluidssignaal hoorbaar om aan te geven dat ruggespraak is geactiveerd.

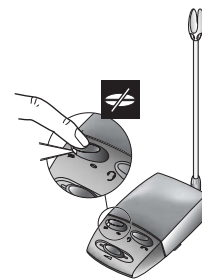

4.3 Automatische aanpassing van het volume

Het volume van inkomende gesprekken wordt geregeld door de functie voor automatische aanpassing van het volume die in de versterker is ingebouwd. Door deze functie wordt het volume van elk inkomend gesprek automatisch aangepast aan het niveau van het vorige gesprek waardoor het volume voor elk inkomend gesprek hetzelfde is.

4.4 Indicatorindicatorlampjes

De versterker heeft twee indicatorindicatorlampjes: het indicatorindicatorlampje voor online (A) op de standaard voor de headset en het indicatorindicatorlampje voor ruggespraak (F).

Indicatorindicatorlampje voor online

Het indicatorindicatorlampje voor online (A) knippert als spraak wordt waargenomen zodat anderen kunnen zien dat u in gesprek bent. Als de versterker voor het eerst op het lichtnet wordt aangesloten, knippert het indicatorindicatorlampje voor online (A) 2 seconden snel.

Indicatorlampje voor ruggespraak

Een knipperend indicatorindicatorlampje voor ruggespraak (F) geeft aan dat u de microfoon heeft uitgeschakeld en dat uw gesprekspartner u niet kan horen.

Als de versterker voor het eerst op het lichtnet wordt aangesloten, knippert het indicatorindicatorlampje voor ruggespraak 2 seconden snel.

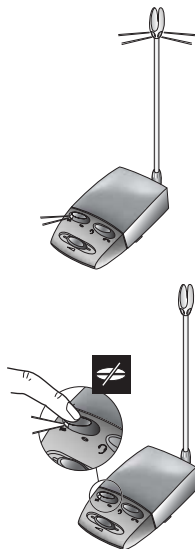

5 Veelgestelde vragen

De GN 8210 is een digitale versterker. Kan ik deze met zowel analoge als digitale telefoonsystemen gebruiken?

- Ja, de GN 8210 werkt met zowel analoge als digitale telefoonsystemen.

Waarom hoor ik geen kiestoon als de headset is ingeschakeld?

- Controleer of u zowel de kabel van de headset als de kabel van de hoorn in de desbetreffende contrastekkers aan de achterkant van de GN 8210 hebt geduwd.
- Controleer of de hoorn/headset-schakelaar in de stand voor de headset staat.
- Wellicht staat de syteeminstelling schakelaar in een stand die niet in overeenstemming is met uw telefoon. Til de klep van de versterker op en zet de schakelaar voor uitschakeling van de telefoon in een andere stand.

Waarom kan mijn gesprekspartner mij zo slecht horen?

- Controleer of de ruggespraakschakelaar in de stand voor spreken staat.
- Controleer de positie van de microfoonarm van de headset en zorg ervoor dat deze zich circa 2 centimeter van uw mond bevindt.
- Mogelijk is de regelaar voor het zendvolume te laag ingesteld. Til de klep van de versterker op en verhoog het zendvolume door de knop met de wijzers van de klok mee te draaien.
- Wellicht staat de keuzeschakelaar voor de telefoon in een stand die niet in overeenstemming is met uw telefoon. Til de klep van de versterker op en zet de keuzeschakelaar voor de telefoon in een andere stand.

Waarom kan ik mijn gesprekspartner zo slecht horen of waarom klinkt hij/zij anders?

- Afhankelijk van de door u geselecteerde audiomodus, kan het volume van inkomende gesprekken lager lijken dan wat u gewend bent.
- Als u de beschermingsmodus TT-4 (instelling C) hebt geselecteerd, moet u wel bedenken dat dit een zeer strenge beschermingsstandaard is die is ontworpen om u beter tegen pieken van het volume te beschermen. Daardoor wordt verhinderd dat hoge tonen en hoge volumeniveaus tot uw oren doordringen. Dit kan van invloed zijn op het geluidsniveau en de klank van het gesprek, maar doorgaans raken uw oren snel gewend aan deze modus.

Functies	Indicatorlampje voor online	Indicatorlampje voor ruggespraak
Aanzetten, systeemcontrole	Knippert 2 seconden snel	Knippert 2 seconden snel
On-line	Knippert tijdens spreken	
Muted		Knippert als geluid is uitgeschakeld

Waarom hoor ik mijn eigen stem in mijn headset als ik spreek?

- Mogelijk is de regelaar voor het microfoonvolume te hoog ingesteld. Til de klep van de GN 8210 op en verlaag het microfoonvolume door de knop tegen de wijzers van de klok in te draaien.

Waarom brandt of knippert het indicatorlampje voor online niet?

- Controleer of de headset-standaard met het indicatorlampje voor online helemaal in de poort aan de achterkant van de GN 8210 is geduwd.
- Controleer of de stroomadapter op een goed functionerende wandcontactdoos is aangesloten.

6. Informatie over bediening en veiligheid

Reinig de GN 8210 indien nodig door deze met een droge of licht bevochtigde doek af te vegen. Bevochtig de doek indien nodig met zeepwater. De headset-standaard, stroomadapter en kabels mogen naar behoefte zonder vocht worden afgestoft.

Voorkom dat er vochtigheid of andere vloeistoffen in aansluitbussen of andere openingen komt. Dompel de GN 8210 niet onder in water.

Houd het volgende buiten bereik van kinderen:

De plastic zakken waarin de GN 8210 en de bijbehorende onderdelen zijn verpakt, zijn geen speelgoed voor kinderen. De zakken zelf of de vele kleine onderdelen die ze bevatten, kunnen tot verstikking leiden als ze worden ingeslikt.

Probeer het product nooit zelf uit elkaar te halen. Geen enkel intern onderdeel kan door gebruikers worden vervangen of gerepareerd.

Alleen geautoriseerde dealers of servicecentra mogen het product openen. Als onderdelen van de GN 8210 om de een of andere reden, bijvoorbeeld door slijtage of breuk, moeten worden vervangen, neemt u contact op met de dealer.

Voorkom dat het product aan regen of andere vloeistoffen wordt blootgesteld. Doe het product van de hand in overeenstemming met lokale standaards en voorschriften.

Instellingen van de audiomodus

De drie audiomodi voor individuele instelling van geluidsverbetering en bescherming (A, B en C) omvatten de volgende standaards en aanbevelingen:

Instelling:

A, B & C	De EU-richtlijn 2003/10/EC over de minimale vereisten voor gezondheid en veiligheid met betrekking tot het blootstellen van werknemers aan risico's door fysieke middelen (lawaai). "Maximaal toelaatbare gemiddelde uitgangsgeluidssterkte van 85dB(A)."
A, B & C	De NIOSH-publicatie nr. 98-126 "Blootstelling aan lawaai op de werkplek. "In overeenstemming met NIOSH" "Maximale tijdgewogen gemiddelde (TWA) uitgangsgeluidssterkte van 85dB".
A, B & C	De ontwerprichtlijn van DR ACIF G616:2003 "Akoestische veiligheid voor telefoonapparatuur"
C (EU & APAC)	De "TT4" Telstra-publicatie - Technisch naslagwerk TP TT404B51. "Headset en begrenzend versterker. Geluidsbescherming."

EU-verklaring

Dit product is voorzien van het CE-keurmerk, in overeenstemming met de bepalingen van de richtlijn voor zend- en telecommunicatieapparatuur (99/5/EC). Hierbij verklaart GN Netcom dat dit product aan de essentiële vereisten en andere relevante bepalingen van de richtlijn 1999/5/EC voldoet. Bezoek <http://www.gnnetcom.com> voor meer informatie.

Mag alleen worden gebruikt in combinatie met de meegeleverde stroomadapter of met een soortgelijk apparaat met een GS-keurmerk.

Waarschuwingbericht voor Australië

- De telefoon-headset kan kleine voorwerpen bevatten in de buurt van de oortelefoon.

- Niet gebruiken in ruimtes waar explosiegevaar dreigt.

Als u problemen of vragen over dit product hebt, neemt u contact op met de verkoper of gaat u naar <http://www.gnnetcom.com>

De GN 8210 is internationaal gepatenteerd.

Português – GN 8210 manual do utilizador

Este manual do utilizador fornece informações sobre a configuração, utilização e manutenção do seu GN 8210..

Índice

1. Peças e assinaturas	3
2. Informações sobre o produto.....	3
2.1 GN 8210 – Conteúdo da embalagem.....	4
3. Configuração do GN 8210	4
3.1 Montagem	4
3.2 Regulação de um sinal de marcação claro.....	6
3.3 Regulação do volume do microfone.....	6
3.4 Selecção do modo de áudio.....	7
4. Características e utilização	8
4.1 Atendimento e realização de telefonemas	9
4.2 Silenciar um telefonema.....	9
4.3 Regulação Automática do Volume	9
4.4 Indicadores visuais.....	10
5. Perguntas frequentes	11
6. Informações operacionais e de segurança	12

1. Peças e assinaturas

- A) Indicador em linha
- B) Suporte do auricular
- C) Tampa
- D) Controlo para regulação de volume do microfone
- E) Interruptor para modo de áudio
- F) Interruptor de silêncio com luz indicadora
- G) Controlo de volume do auricular manual
- H) Interruptor de auscultador/auricular
- I) Interruptor de terminação do telefone
- J) Ficha do auscultador
- K) *Ficha do telefone
- L) Ficha do adaptador de corrente
- M) *Ficha do auricular

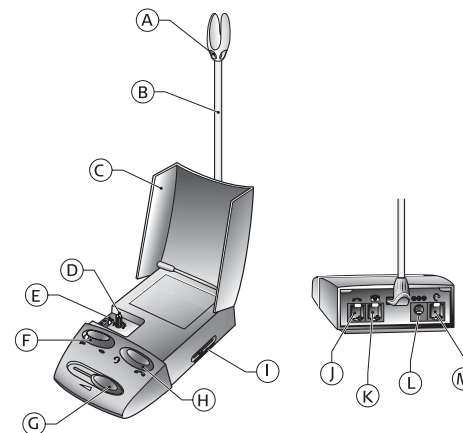

* O telefone e o auricular não estão incluídos na embalagem do GN 8210.

As letras de referência apresentadas neste manual do utilizador referem-se a esta imagem.

2. Informações sobre o produto

Parabéns por ter comprado o GN 8210, um amplificador de auricular digital que lhe permite ligar o auricular GN Netcom ao seu telefone. Com a sua tecnologia digital avançada, o GN 8210 proporciona-lhe uma qualidade de som melhorada e protecção contra sons demasiado altos. O GN 8210 tem três modos de áudio que podem ser seleccionados por cada utilizador de acordo com as suas necessidades de protecção e preferências pela qualidade de som.

Siga as instruções deste manual do utilizador cuidadosamente e na ordem apresentada para optimizar o seu GN 8210.

2.1 GN 8210

– Conteúdo da embalagem

- Amplificador GN 8210 com suporte do auricular
- Adaptador de corrente
- Cabo de ligação do telefone
- Conector para Desconexão Rápida (para conectar o cabo do auricular)



Nota:

O telefone e o auricular não estão incluídos na embalagem do GN 8210.

3. Configuração do GN 8210

Para configurar o GN 8210, deve concluir a montagem (3.1), depois regular o aparelho até obter um sinal de marcação (3.2) e volume de transmissão (3.3) claros e, finalmente, seleccionar o modo de áudio (3.4).

3.1 Montagem

Para ligar o GN 8210 ao seu telefone, siga os seguintes passos:

1. Desligue o cabo do auscultador da ficha do auscultador do telefone e introduza-o na ficha do auscultador (J) do GN 8210.

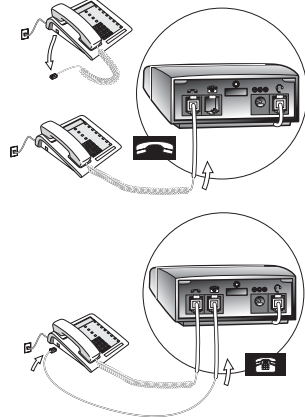

2. Ligue o cabo de ligação do telefone à ficha do auscultador do telefone.

Nota: O cabo de ligação do telefone já vem ligado à ficha do telefone do GN 8210 (K) de fábrica.

3. Ligue o adaptador de corrente à ficha do adaptador de corrente (L) na parte de trás do amplificador, ligando-o em seguida a uma ficha de corrente. O amplificador indica a ligação à corrente e o estado de funcionamento através de uma rápida luz intermitente que surge no interruptor de silêncio (F) e no indicador em linha (A) durante 2 segundos.

4. Ligue o seu auricular ao cabo de ligação do auricular, através do conector para Desconexão Rápida.

5. (Opcional)
Introduza o suporte do auricular na parte de trás do amplificador, fazendo alguma pressão sobre este.

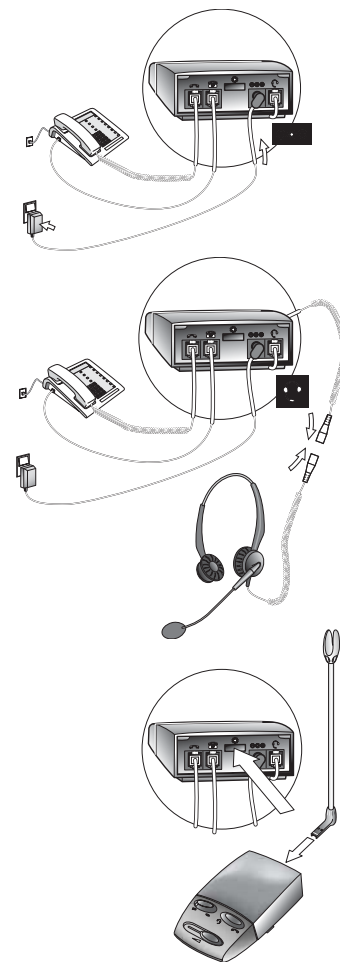

3.2 Regulação de um sinal de marcação claro

Para ouvir um sinal de marcação, deve seleccionar a configuração de terminação do telefone. Siga os seguintes passos:

1. Coloque o seu auricular. Certifique-se que o interruptor auscultador/auricular (H) está na posição de auricular e o volume (G) está no nível médio.
2. Remova o auscultador do seu telefone e ouça o sinal de marcação no seu auricular.
3. Se não existir nenhum sinal de marcação ou este não for claro, desloque progressivamente o interruptor de terminação (I) através de todas as 9 configurações (no intervalo "A-I"), procurando o sinal de marcação mais claro possível. Se o sinal de marcação for tão claro na posição "A" como na posição "I", deixe o interruptor na posição "A".
4. Assim que tiver ouvido o sinal de marcação mais claro, localizou a configuração correcta de terminação.

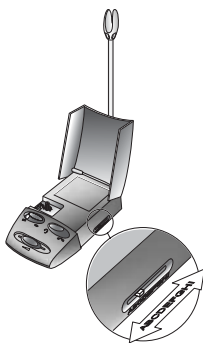
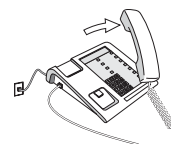

3.3 Regulação do volume do microfone

Regule o volume dos sons transmitidos a um nível adequado. Terá de fazer um telefonema para regular o volume. Siga as seguintes instruções para regular o volume:

1. Coloque o seu auricular e certifique-se que o telefone está colocado a 2 cm de distância da sua boca e que o interruptor de silêncio (F) está na posição de conversação.

2. Faça um telefonema a alguém para testar o aparelho.

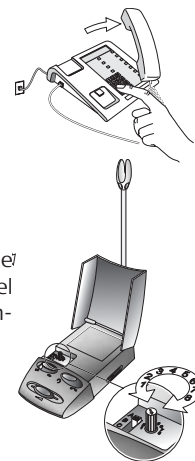





3. Durante a conversa, regule o controlo de regulação de volume (D) até que o seu interlocutor consiga ouvir a sua voz a um nível adequado. Se começar a ouvir um eco da sua voz, ajuste o controlo a um nível mais baixo.

3.4 Seleção do modo de áudio

O GN 8210 tem três modos de áudio que podem ser seleccionados por cada utilizador de acordo com as suas necessidades de protecção e preferências pela qualidade de som.

Os três modos de áudio para melhoramento de som personalizado e configuração de protecção:

DE MODO DE ÁUDIO			PROTECÇÃO
A	TrebleBoost	 <ul style="list-style-type: none">• tom• acentuam-se os tons agudos	 <ul style="list-style-type: none">• protecção avançada• em conformidade com as normas de Saúde e Segurança da UE
B	CrystalClear	 <ul style="list-style-type: none">• nível• acentuam-se todos os tons	 <ul style="list-style-type: none">• protecção melhorada• em conformidade com as normas de Saúde e Segurança da UE
C	TT-4	 <ul style="list-style-type: none">• rico em graves• acentuam-se os tons graves	 <ul style="list-style-type: none">• superior• em conformidade com a especificação TT4

Se pretende seleccionar um modo de áudio diferente, siga os seguintes passos:

1. Abra a tampa (C).
2. Selecciono o modo de áudio desejado (configuração "A", "B" ou "C") através do interruptor de modo de áudio (E). Quando ouvir um bip no auricular, este indica que foi seleccionado um novo modo de áudio.
3. Feche a tampa (C).

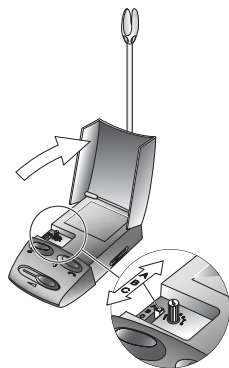

Nota: O GN 8210 só o protege contra sons excessivamente altos quando estiver a utilizar o seu auricular. Se utilizar o auscultador do telefone, não terá esta protecção nem beneficiará do melhoramento da qualidade de som do GN 8210. Se pretende mais informações sobre o cumprimento das especificações de protecção do GN 8210, consulte a Secção 6 "Informações Operacionais e de Segurança" na página xxx.

4. Características e utilização

Antes de utilizar o seu GN 8210, verifique as seguintes configurações:

- Interruptor auscultador/auricular (H) está na posição de auricular
- Interruptor de silêncio (F) está na posição de conversação e o indicador de interruptor de silêncio está apagado
- Volume do auricular (G) está no nível médio

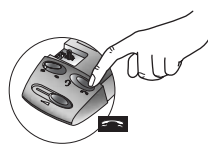
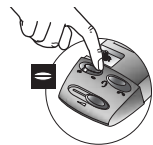
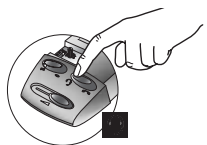

4.1 Atendimento e realização de telefonemas

Para atender ou fazer um telefonema:

1. Coloque o auricular.
2. Certifique-se que o interruptor auscultador/auricular (H) está na posição de auricular e que o interruptor de silêncio (F) não está activado. (A luz indicadora de silêncio não deve estar a piscar).
3. Levante o auscultador do telefone do seu descanso e atenda o telefonema/marque o número.
4. Para terminar o telefonema, coloque o auscultador no telefone.

Para atender ou fazer um telefonema com o auscultador:

1. Certifique-se que o interruptor auscultador/auricular (H) está na posição de auscultador.
2. Levante o auscultador do telefone do seu descanso e atenda o telefonema/marque o número.
3. Para terminar o telefonema, coloque o auscultador no telefone.

Nota: Recomenda-se que utilize sempre o auricular, uma vez que de outro modo não beneficiará das características e protecção do GN 8210.

4.2 Silenciar um telefonema

Para silenciar um telefonema, por forma a que o seu interlocutor não o consiga ouvir, coloque o interruptor de silêncio (F) na posição de silêncio. O indicador de silêncio (F) irá piscar e serão emitidos bips baixos no seu auricular de 10 em 10 segundos, para indicar que o modo de silêncio está activado.

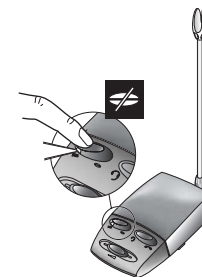

4.3 Regulação Automática do Volume

O volume dos telefonemas que recebe é regulado pela função Regulação Automática do Volume, que está integrada no amplificador. A Regulação Automática de Volume regula automaticamente o volume de todos os telefonemas que recebe ao nível do telefonema anterior, proporcionando-lhe um volume constante para todos os telefonemas que recebe.

Pode alterar o volume dos telefonemas que recebe em qualquer altura, ajustando o controlo manual para regulação de volume do auricular (G). O volume do próximo telefonema que receber irá situar-se a este novo nível 10 11.

4.4 Indicadores visuais

O amplificador tem dois indicadores visuais: o indicador em linha (A) no suporte do auricular e o indicador de silêncio (F).

Indicador em linha

O indicador em linha (A) pisca assim que detectar voz, indicando a terceiros que está a atender um telefonema.

Quando ligar pela primeira vez o amplificador à corrente, através do adaptador de corrente, o indicador em linha (A) pisca rapidamente durante 2 segundos.

Indicador de silêncio

Um indicador de silêncio a piscar (F) indica que silenciou o telefonema e que o seu interlocutor não o consegue ouvir.

Quando ligar pela primeira vez o amplificador à corrente, através do adaptador de corrente, o indicador de silêncio pisca rapidamente durante 2 segundos.

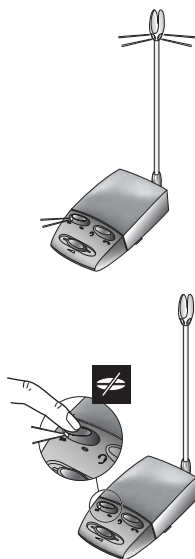

Funções	Indicador em linha	Indicador de silêncio
Arranque, verificação do sistema	Piscar rápido durante 2 segundos	Piscar rápido durante 2 segundos
Em linha	Piscar em linha durante a conversação	
Silêncio		Piscar silencioso no modo de silêncio

5 Perguntas Frequentes

O GN 8210 é um amplificador digital - posso utilizá-lo com sistemas telefónicos analógicos e digitais?

- Sim, o GN 8210 funciona com sistemas telefónicos analógicos e digitais.

Porque motivo não consigo ouvir um sinal de marcação quando o auricular está ligado?

- Certifique-se que introduziu ambos os cabos, do auricular e do auscultador, nas fichas correctas localizadas na parte de trás do GN 8210.
- Certifique-se que o interruptor auscultador/auricular está na posição de auricular.
- Pode ter o interruptor de terminação do telefone numa posição que não corresponde à do seu telefone. Levante a tampa do amplificador e desloque o interruptor de terminação do telefone para outra posição.

Porque motivo o meu interlocutor tem dificuldades em me ouvir?

- Certifique-se que o interruptor de silêncio está na posição de conversação.
- Verifique a posição do braço do suporte do microfone do auricular e certifique-se que este está colocado a aproximadamente 2 cm de distância da sua boca.
- O controlo de volume de transmissão pode estar num volume demasiado baixo. Levante a tampa do amplificador e regule o volume de transmissão no sentido dos ponteiros do relógio para um volume mais alto.
- Pode ter o interruptor selector de telefone numa posição que não corresponda à do seu telefone. Levante a tampa do amplificador e desloque o interruptor selector de telefone para outra posição.

Porque motivo tenho dificuldades em ouvir o meu interlocutor ou porque motivo ele/ela soa diferente?

- Dependendo do modo de áudio que seleccionou, o volume de recepção pode parecer demasiado baixo relativamente ao que está habituado.
- Se seleccionou o modo de Protecção TT-4 (configuração C), deve estar consciente que este modo corresponde a uma norma de protecção muito rígida, concebida para aumentar a sua protecção contra ruídos acústicos estridentes. Ao fornecer esta protecção, esta norma não permite que os sons agudos e níveis de volume muito altos cheguem aos seus ouvidos. Isto pode influenciar o nível sonoro da conversação,

mas os seus ouvidos deverão habituar-se naturalmente a este modo após um curto período de tempo.

Porque ouço a minha voz no auricular quando estou a falar?

- O controlo de volume do microfone pode estar demasiado alto. Levante a tampa do GN 8210 e regule o volume do microfone no sentido inverso ao dos ponteiros do relógio para um volume mais baixo.

Porque motivo o indicador em linha não acende ou pisca?

- Certifique-se que o indicador do suporte/em linha do auricular está ligado à entrada na parte de trás do GN 8210.
- Certifique-se que o adaptador de corrente está ligado a uma ficha de parede operacional.

6. Informações operacionais e de segurança

Limpe o GN 8210 com um pano seco ou ligeiramente húmido conforme necessário. Se necessário, humedeça o pano com água e sabão. O suporte do auricular, o adaptador de corrente e os cabos podem ser limpos com um pano seco conforme necessário.

Evite que a humidade ou outros líquidos penetrem nas entradas junto aos botões ou noutras saliências. Não submerja o GN 8210 em água.

Manter fora do alcance das crianças:

Os sacos de plástico que se utilizam para embalar o GN 8210 e as suas peças não são brinquedos para crianças. Os próprios sacos e as muitas peças pequenas que estes contêm podem provocar a asfixia se ingeridos.

Nunca tente desmontar o produto. Nenhuma das suas componentes internas pode ser substituída ou reparada pelos utilizadores.

Apenas os representantes autorizados ou os centros de assistência podem abrir o produto. Se precisar de substituir quaisquer peças do seu GN 8210 por qualquer motivo, incluindo o desgaste normal provocado pela utilização, contacte o seu representante.

Evite expor o produto à chuva ou a outros líquidos.

Elimine o produto de acordo com as normas e regulamentações locais.

Configuração do Modo de Áudio

Os três modos de áudio para melhoramento de som personalizado e configuração de protecção (A, B & C) contemplam as seguintes normas e recomendações:

Configuração:

A, B & C	A directiva da UE 2003/10/EC sobre os requisitos de saúde e segurança mínimos relacionados com a exposição dos trabalhadores a riscos derivados de agentes físicos (ruído). "Especificação do volume médio de saída máximo a um limite de 85dB(A)."
A, B & C	A Publicação NIOSH N.º 98-126 "Occupational Noise Exposure" (Exposição a ruídos ocupacionais). "Em conformidade com NIOSH" "Especificação do tempo máximo - média ponderada (TWA) de saída de 85dB."
A, B & C	O Projecto da Directriz ACIF DR ACIF G616:2003 "Acoustic safety for telephone equipment" (Segurança acústica para equipamentos telefónicos)
C (EU & APAC)	A Publicação "TT4" Telstra - Referência Técnica TP TT404B51. "Auricular & Limitação do Amplificador. Protecção Acústica."

Declaração EUROPEIA

Este produto tem a marca CE em conformidade com as disposições da Directiva R & TTE (99/5/EC). Por este meio, a Netcom declara que este produto está em conformidade com os requisitos essenciais e as restantes disposições relevantes da Directiva 1999/5/EC. Para mais informações, consulte <http://www.gnnetcom.com>.

Deve ser utilizado apenas com o adaptador de corrente AC certificado incluído na embalagem ou com um semelhante com a marca GS.

Aviso de PRECAUÇÃO para a Austrália

- O Auricular do Telefone pode suportar pequenos objectos na área do auscultador.
- Não utilizar em áreas em que exista o perigo de explosão.

Se tiver quaisquer problemas ou dúvidas relacionadas com o produto, contacte o seu representante ou dirija-se a <http://www.gnnetcom.com>

O GN 8210 está protegido por uma patente internacional.

Italiano – Manuale dell'utente di GN 8210

In questo manuale dell'utente vengono fornite le informazioni necessarie per installare, utilizzare e gestire l'apparecchio GN 8210.

Sommario

1. Parti e contrassegni.....	3
2. Informazioni sul prodotto	3
2.1 GN 8210 – Contenuto della confezione	4
3. Installazione di GN 8210	4
3.1 Montaggio	4
3.2 Regolazione del segnale di libero	6
3.3 Regolazione del volume del microfono	6
3.4 Scelta della modalità audio	7
4. Funzionalità e utilizzo.....	8
4.1 Come rispondere alle chiamate telefoniche ed effettuarle.....	9
4.2 Esclusione del microfono durante una chiamata	9
4.3 Regolazione automatica del volume	9
4.4 Indicatori visivi	10
5. Domande frequenti	11
6. Informazioni sul funzionamento e sulla sicurezza... 12	

1. Parti e contrassegni

- A) Indicatore di linea impegnata
- B) Supporto cuffie
- C) Coperchio superiore
- D) Controllo regolazione del volume del microfono
- E) Selettore modalità audio
- F) Selettore esclusione microfono con indicatore luminoso
- G) Controllo manuale del volume delle cuffie
- H) Selettore cornetta/cuffie
- I) Selettore terminazione telefonica
- J) Presa apparecchio telefonico
- K) *Presa telefonica
- L) Presa del trasformatore
- M) *Presa delle cuffie

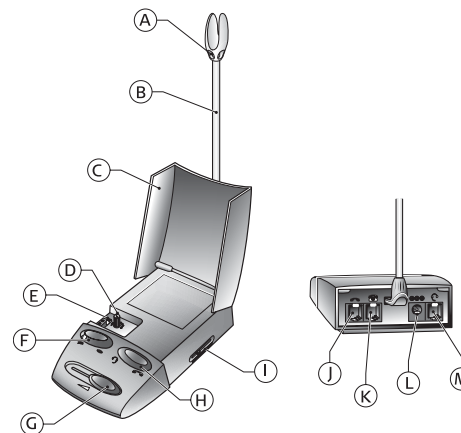

* Il telefono e le cuffie non sono inclusi nella confezione dell'apparecchio GN 8210 box.

Le lettere di riferimento utilizzate in questo manuale dell'utente si riferiscono a questa illustrazione.

2. Informazioni sul prodotto

Complimenti per aver acquistato GN 8210, un amplificatore digitale per cuffie che consente di collegare le cuffie GN Netcom al proprio telefono. Grazie alla sua avanzata tecnologia digitale, GN 8210 garantisce una qualità del suono ottimale e la protezione da suoni eccessivamente forti. GN 8210 consente all'utente di selezionare una delle tre modalità audio disponibili in base alle proprie esigenze di protezione e alla qualità del suono desiderata.

Per sfruttare tutte le potenzialità dell'unità GN 8210, seguire attentamente le istruzioni riportate in questo manuale nell'ordine con cui vengono presentate.

2.1 GN 8210

– **Contenuto della confezione**

- Amplificatore GN 8210 con supporto per cuffie
- Trasformatore
- Cavo di collegamento telefonico
- Connettore a innesto rapido (per collegare il cavo delle cuffie)



Nota:

Il telefono e le cuffie non sono inclusi nella confezione dell'unità GN 8210.

3. Installazione di GN 8210

Per installare l'unità GN 8210, completare il montaggio (3.1), regolare il segnale di libero (3.2) e il volume di trasmissione (3.3) e infine scegliere la modalità audio (3.4).

3.1 Montaggio

Per collegare GN 8210 al telefono procedere nel modo seguente:

1. Scollegare il cavo della cornetta dalla presa della cornetta posta sul telefono e collegarlo alla presa della cornetta (J) presente sull'unità GN 8210.
2. Collegare il cavo di collegamento telefonico alla presa della cornetta posta sul telefono.

Nota: il cavo di collegamento telefonico è già collegato alla presa telefonica (K) dell'unità GN 8210 dalla fabbrica.

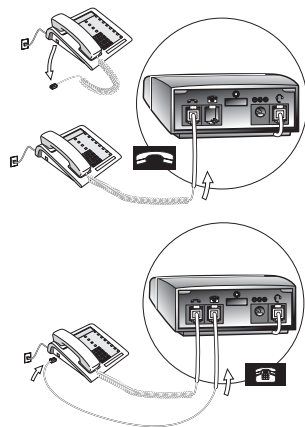

3. Collegare il trasformatore alla presa relativa (L) posta sul retro dell'amplificatore, quindi collegarlo a una presa di corrente. Sull'amplificatore, il collegamento alla rete elettrica e lo stato di attività sono indicati da un rapido lampeggio di 2 secondi sul selettore di esclusione del microfono (F) e sull'indicatore di linea impegnata (A).

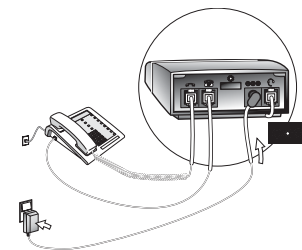

4. Collegare le cuffie al relativo cavo di collegamento, utilizzando il connettore a innesto rapido.

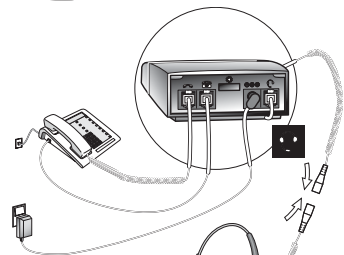

5. (Opzionale) Inserire il supporto per le cuffie sul retro dell'amplificatore esercitando una leggera pressione.

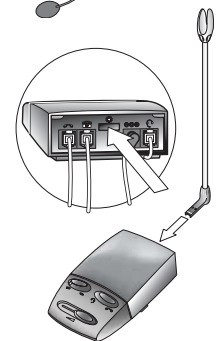

3.2 Regolazione del segnale di libero

Per sentire il segnale di libero è necessario selezionare l'impostazione della terminazione telefonica. Completare la seguente procedura:

1. Indossare le cuffie. Accertarsi che il selettore delle cuffie/cornetta (H) sia sulla posizione cuffie e che il volume (G) sia regolato sull'impostazione media.



2. Sollevare la cornetta dal telefono e attendere di sentire il segnale di libero nelle cuffie.

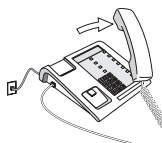

3. Se non vi è alcun segnale di libero o se il segnale non è chiaro, spostare gradualmente il selettore della terminazione (I) sulle nove impostazioni (nell'intervallo "A-I"), fino a individuare il segnale di libero più chiaro possibile. Se la qualità del segnale di libero è la stessa sia nella posizione "A" che nella posizione "I", lasciare il selettore nella posizione "A".

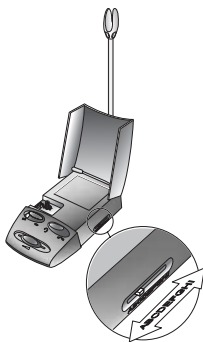

4. Quando il segnale di libero risulta chiaro, significa che è stata individuata l'impostazione di terminazione corretta.

3.3 Controllo regolazione del volume

Regolare il volume del suono trasmesso su un livello appropriato. Per regolare il volume sarà necessario effettuare una chiamata.

Completare le istruzioni seguenti per regolare il volume:

1. Indossare le cuffie e accertarsi che il microfono sia posiziona-



to a 2 centimetri dalla bocca e che il selettore di esclusione del microfono (F) sia impostato sulla posizione di conversazione.

2. Effettuare una chiamata telefonica di prova.

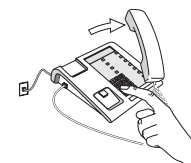

3. Durante la conversazione regolare il volume del microfono mediante l'apposito controllo (D), fino a quando l'interlocutore sentirà la voce a un livello adeguato. Se si sente l'eco della propria voce, regolare il controllo a un livello inferiore.

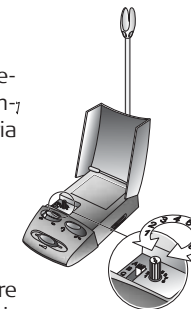

3.4 Scelta della modalità audio

L'unità GN 8210 consente all'utente di selezionare una delle tre modalità audio disponibili in base alle esigenze di protezione individuali e al livello di qualità preferito.

Le tre modalità audio che consentono l'impostazione personalizzata del suono e della protezione sono:

MODALITÀ AUDIO			PROTEZIONE
A	TrebleBoost	 <ul style="list-style-type: none"> • tonalità • toni alti accentuati 	 <ul style="list-style-type: none"> • protezione avanzata • conforme alle norme UE sulla sicurezza e l'igiene
B	CrystalClear	 <ul style="list-style-type: none"> • livello • tutti i toni accentuati 	 <ul style="list-style-type: none"> • maggiore protezione • conforme alle norme UE sulla sicurezza e l'igiene
C	TT-4	 <ul style="list-style-type: none"> • bassi • toni bassi accentuati 	 <ul style="list-style-type: none"> • superiore • conforme a TT4

Se si desidera selezionare una modalità audio diversa, completare la seguente procedura:

1. Aprire il coperchio superiore (C).
2. Selezionare la modalità audio desiderata (impostazione "A", "B" o "C") utilizzando il selettore della modalità audio (E). Un segnale acustico in cuffia indica che è stata selezionata una nuova modalità audio.
3. Chiudere il coperchio superiore (C).

Nota: l'unità GN 8210 fornisce la protezione contro suoni eccessivamente forti solo se si utilizzano le cuffie. Se si utilizza la cornetta, questa protezione non sarà disponibile e non ci si potrà avvalere dell'ottimizzazione del suono fornita da GN 8210.

Per ulteriori informazioni sulla protezione garantita dall'unità GN 8210, consultare la Sezione 6 "Informazioni sul funzionamento e sulla sicurezza" a pagina xxx.

4. Funzionalità e utilizzo

Prima di utilizzare l'unità GN 8210 per la prima volta, verificare le seguenti impostazioni:

- Il selettore cornetta/cuffie (H) deve essere impostato sulla posizione cuffie
- Il selettore di esclusione del microfono (F) deve essere impostato sulla posizione di conversazione, segnalata dal fatto che la luce dell'indicatore di esclusione del microfono è spenta
- Il volume delle cuffie (G) deve essere regolato sull'impostazione media

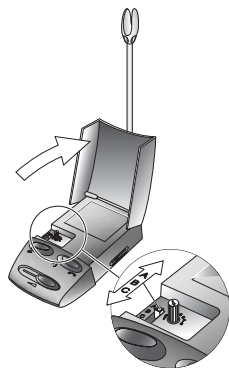
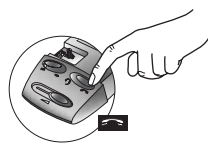
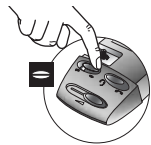
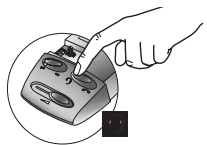

4.1 Come rispondere alle chiamate telefoniche ed effettuarle

Per rispondere a una chiamata telefonica o effettuarla:

1. Indossare le cuffie.
2. Accertarsi che il selettore delle cuffie/cornetta (H) sia sulla posizione cuffie e che il selettore di esclusione del microfono (F) non sia attivato (la luce dell'indicatore di esclusione del microfono non deve lampeggiare).
3. Sollevare la cornetta del telefono dalla sua base e rispondere alla chiamata o comporre il numero.
4. Per terminare la chiamata, appoggiare nuovamente la cornetta sul telefono.

Per rispondere a una chiamata telefonica o effettuarla utilizzando la cornetta:

1. Accertarsi che il selettore della cornetta/cuffie (H) sia impostato sulla cornetta.
2. Sollevare la cornetta del telefono dalla sua base e rispondere alla chiamata o comporre il numero.
3. Per terminare la chiamata, appoggiare nuovamente la cornetta sul telefono.

Nota: si consiglia di utilizzare sempre le cuffie per poter sfruttare le funzionalità e la protezione offerte dall'unità GN 8210.

4.2 Esclusione del microfono durante una chiamata

Per escludere l'interlocutore dall'ascolto durante una chiamata, impostare il selettore di esclusione del microfono (F) sulla posizione di esclusione. L'indicatore di esclusione del microfono (F) lampeggerà e nelle cuffie ogni 10 secondi verrà emesso un segnale acustico per indicare che è attiva l'esclusione del microfono.

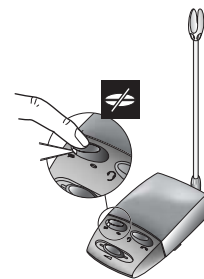

4.3 Regolazione automatica del volume

Il volume delle chiamate in entrata è regolato dalla funzione di regolazione automatica del volume, incorporata nell'amplificatore. La funzione di regolazione automatica del volume consente di regolare il volume di ogni chiamata in entrata sullo stesso livello della chiamata precedente, mantenendo un volume costante per tutte le chiamate ricevute. Il volume delle chiamate in entrata può essere modificato in qualsiasi momento regolando il controllo manuale del volume (G). Il volume della chiamata in entrata successiva corrisponderà a questo nuovo livello.

4.4 Indicatori visivi

L'amplificatore dispone di due indicatori visivi: l'indicatore di linea impegnata (A) posto sul supporto delle cuffie e l'indicatore di esclusione del microfono (F).

Indicatore di linea impegnata

L'indicatore di linea impegnata (A) lampeggia quando viene rilevata una conversazione per indicare che è in corso una chiamata. Quando si alimenta l'amplificatore per la prima volta collegandolo al trasformatore, l'indicatore di linea impegnata (A) lampeggia rapidamente per 2 secondi.

Indicatore di esclusione del microfono

Quando l'indicatore di esclusione del microfono (F) lampeggia, significa che l'interlocutore è stato escluso dall'ascolto durante la chiamata mediante l'esclusione del microfono.

Quando si alimenta l'amplificatore per la prima volta collegandolo al trasformatore, l'indicatore di esclusione del microfono lampeggia rapidamente per 2 secondi.

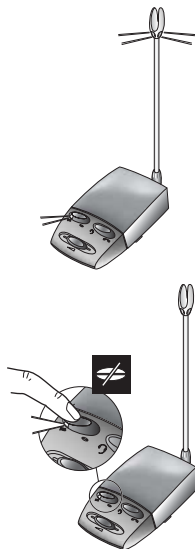

Funzioni	Indicatore di linea impegnata	Indicatore di esclusione microfono
Accensione, verifica del sistema	Brevi lampeggi per 2 secondi	Brevi lampeggi per 2 secondi
Linea impegnata	Lampeggia durante la conversazione	
Microfono escluso		Lampeggia a microfono escluso

5 Domande frequenti

GN 8210 è un amplificatore digitale. Posso utilizzarlo con sistemi telefonici sia analogici che digitali?

- Sì, l'unità GN 8210 funziona sia con sistemi telefonici analogici che digitali.

Perché non sento il segnale di libero quando indosso le cuffie?

- Verificare di aver inserito i cavi sia delle cuffie che della cornetta nelle prese opportune situate sul retro dell'unità GN 8210.
- Accertarsi che il selettore della cornetta/cuffie sia impostato sulle cuffie.
- Il selettore della terminazione telefonica potrebbe essere in una posizione che non corrisponde al telefono utilizzato. Sollevare il coperchio superiore dell'amplificatore e spostare il selettore della terminazione telefonica su un'altra posizione.

Perché il mio interlocutore fa fatica a sentirmi?

- Accertarsi che il selettore di esclusione del microfono sia impostato sulla posizione di conversazione.
- Controllare la posizione dell'asta portamicrofono delle cuffie e accertarsi che sia posta a circa 2 cm dalla bocca.
- Il volume di trasmissione regolato tramite il controllo potrebbe essere troppo basso. Sollevare il coperchio superiore dell'amplificatore e regolare il volume di trasmissione su un numero superiore ruotando in senso orario.
- Il selettore del telefono potrebbe essere in una posizione che non corrisponde al telefono utilizzato. Sollevare il coperchio superiore dell'amplificatore e spostare il selettore del telefono su un'altra posizione.

Perché ho difficoltà a sentire il mio interlocutore e perché la sua voce sembra diversa?

- Il volume in entrata varia in base alla modalità audio selezionata e in alcuni casi può sembrare basso rispetto a quello cui siamo abituati.
- Se è stata selezionata la modalità di protezione TT-4 (impostazione C), è bene sapere che questa modalità corrisponde a uno standard di protezione molto severo, atto ad aumentare la protezione da suoni eccessivamente striduli. Con questa protezione, i suoni acuti e i livelli di volume elevati non possono raggiungere l'orecchio di chi

ascolta. Ciò può influire sul livello e la sonorità della conversazione, ma normalmente l'udito si adatta a questa modalità dopo breve tempo.

Perché sento la mia voce nelle cuffie quando parlo?

- Il volume del microfono regolato tramite il controllo potrebbe essere troppo alto. Sollevare il coperchio superiore dell'unità GN 8210 e regolare il volume del microfono su un numero inferiore ruotando in senso antiorario.

Perché l'indicatore di linea impegnata è acceso o lampeggia?

- Accertarsi che il supporto delle cuffie e l'indicatore di linea impegnata siano inseriti completamente nella porta sul retro dell'unità GN 8210.
- Accertarsi che il trasformatore sia collegato a una presa a muro funzionante.

6. Informazioni sul funzionamento e sulla sicurezza

Pulire l'unità GN 8210 con un panno asciutto o leggermente umido secondo la necessità. Se necessario, inumidire il panno con acqua saponata. Il supporto per le cuffie, il trasformatore e i cavi possono essere spolverati con un panno asciutto secondo la necessità.

Evitare di inumidire o versare altri liquidi sulle prese e sulle altre aperture. Non immergere l'unità GN 8210 in acqua.

Tenere lontano dalla portata dei bambini:

i sacchetti in plastica in cui sono avvolti l'unità GN 8210 e le relative parti non sono giocattoli per bambini. I sacchetti stessi o le piccole parti in essi contenute possono causare soffocamento se ingerite.

Non cercare mai di smontare il prodotto da soli. Nessuno dei componenti interni può essere sostituito o riparato dall'utente.

Il prodotto può essere aperto solo da rivenditori o centri di assistenza autorizzati. Se qualsiasi parte dell'unità GN 8210 deve essere sostituita per qualsiasi motivo, inclusi la normale usura o rotture, contattare il proprio rivenditore.

Evitare l'esposizione del prodotto alla pioggia o ad altri liquidi.

Per lo smaltimento del prodotto, attenersi agli standard e alla normativa locali.

Impostazioni delle modalità audio

Le tre modalità audio per l'impostazione personalizzata della qualità del suono e della protezione (A, B e C) coprono gli standard e le direttive seguenti:

Impostazione:

A, B & C	Direttiva Europea 2003/10/EC sui requisiti minimi di sicurezza e igiene relativi all'esposizione dei lavoratori ai rischi derivanti da agenti fisici (rumore). "Specifying max average output to a maximum of 85dB(A)."
A, B & C	Pubblicazione NIOSH N. 98-126 "Occupational Noise Exposure". "NIOSH compliant" "Specifying max time -weighted average (TWA) output to 85dB."
A, B & C	Linee guida di redazione ACIF DR ACIF G616:2003 "Acoustic safety for telephone equipment"
C (EU & APAC)	The "TT4" Telstra Publication – Technical Reference TP TT404B51. "Headset & Limiting Amplifier. Acoustic Protection."

Dichiarazione per l'EUROPA

Questo prodotto è marcato CE secondo le norme della Direttiva R & TTE (99/5/CE). GN Netcom dichiara pertanto che questo prodotto è conforme ai requisiti essenziali e ad altre norme relative della Direttiva 1999/5/CE. Per ulteriori informazioni consultare il sito <http://www.gnnetcom.com>.

Da utilizzarsi solo con il trasformatore CA certificato fornito o altro analogo con marchio GS.

Avviso di ATTENZIONE per l'Australia

- La cornetta del telefono può contenere piccoli oggetti nell'area del ricevitore.
- Non utilizzare in aree a rischio di esplosioni.

In caso di problemi o domande relative al prodotto, rivolgersi al proprio rivenditore o visitare il sito <http://www.gnnetcom.com>

L'unità GN 8210 è in attesa di brevetto internazionale.

Dansk – GN 8210 Brugervejledning

I brugervejledningen finder du oplysninger om at installere, bruge og vedligeholde GN 8210.

Indhold

1. Dele og signaturer	99
2. Produktoplysninger	99
2.1 GN 8210 – Indholdet af pakken	100
3. Klargøring og indstilling af GN 8210	100
3.1 Opsætning	100
3.2 Justering af klartone	102
3.3 Justering af mikrofonens lydstyrke	103
3.4 Valg af lydtilstand	103
4. Funktioner og brug	104
4.1 Håndtering af indgående og udgående opkald	105
4.2 Blokering af lyden	105
4.3 Automatisk justering af lydstyrken	105
4.4 Synlige indikatorer	106
5. Ofte stillede spørgsmål	107
6. Drifts- og sikkerhedsoplysninger	108

1. Dele og signaturer

- A) Online-indikator
- B) Holder til headset
- C) Topdæksel
- D) Justering af mikrofonens lydstyrke
- E) Omskifter for lydtilstand
- F) Omskifter til blokering af lyden med indikatorlampe
- G) Manuel styring af lydstyrken i headsettet
- H) Omskifter mellem håndsæt og headset
- I) Telefontilpasningsomskifter
- J) Stik til håndsæt
- K) *Telefonstik
- L) Strømforsyning
- M) *Stik til headset

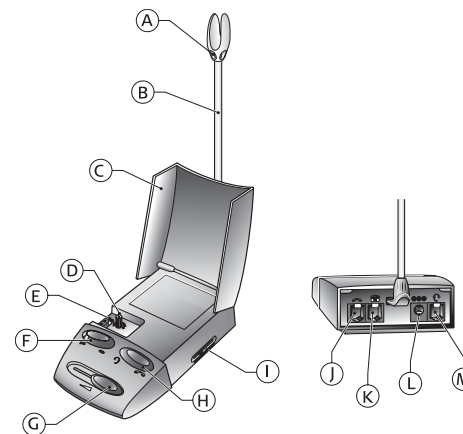

* Telefon og headset er ikke en del af GN 8210-pakken.

De bogstaver, der bruges i hele brugervejledningen, henviser til denne illustration.

2. Produktoplysninger

Til lykke med købet af GN 8210. Det er en digital headsetforstærker, der bruges til at slutte et GN Netcom-headset til en fastnettelefon. GN 8210 er baseret på avanceret digital teknologi, som giver en forbedret lyd kvalitet og beskyttelse mod meget kraftige lydsignaler. GN 8210 har tre forskellige lydtilstande, som brugeren kan vælge imellem for at tilpasse beskyttelsen af hørelsen og lyd kvaliteten til den enkelte brugers ønsker.

Følg anvisningerne i denne brugervejledning omhyggeligt og i den angivne rækkefølge for at få det fulde udbytte af GN 8210.

2.1 GN 8210

– Indholdet af pakken

- GN 8210 forstærker med holder til headset
- Strømforsyning
- Ledning til at forbinde den til telefonen
- Quick Disconnect-stik (til at tilslutte ledningen fra headsettet)



Bemærk!

Telefon og headset er ikke en del af GN 8210-pakken.

3. Klargøring og indstilling af GN 8210

Når du skal klargøre GN 8210, skal du først samle den og tilslutte ledningerne (3.1), derefter skal du justere klartonen (3.2) og lydstyrken (3.3), og til sidst skal du vælge lydtilstand (3.4).

3.1 Opsætning

Gør følgende for at forbinde GN 8210 til telefonen:

1. Tag håndsettets ledning ud af stikket i telefonen, og sæt det i stikket (J) på GN 8210.
2. Sæt telefontilslutningsledningen i telefonens håndsettstik.
Bemærk! Telefontilslutningsledningen er allerede sat i telefonstikket (K) på GN 8210 fra fabrikken.

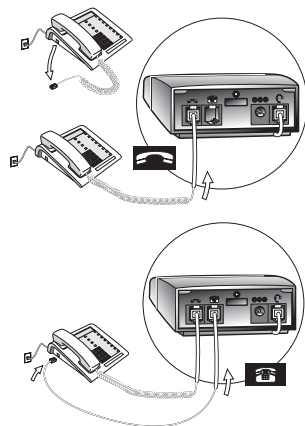

3. Forbind strømforsyningen til stikket (L) bag på forstærkeren, og sæt den derefter i en stikkontakt. Sørg for, at der er tændt for stikkontakten. Forstærkeren viser, at der er tændt for den og dens funktionsstatus med to sekunders hurtig blinken på indikatoren for blokering af lyden (F) og online-indikatoren (A).

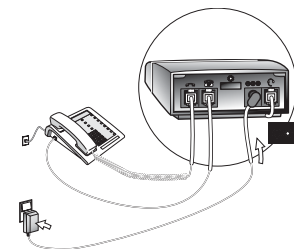

4. Slut headsettet til headsettilslutningsledningen med Quick Disconnect-stikket.

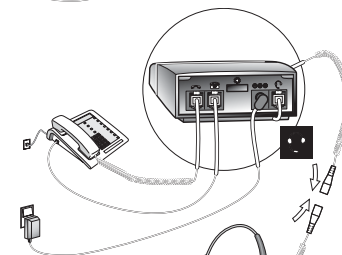

5. (Valgfrit)
Sæt holderen til headsettet fast på bagsiden af forstærkeren ved at trykke den fast.

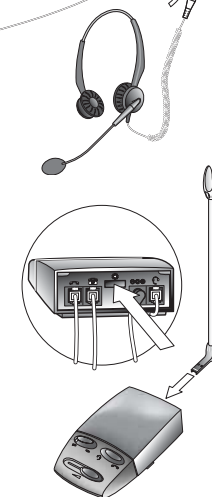

3.2 Justering af klartone

Du skal vælge den rette indstilling for telefonterminering for at få klartonen. Benyt følgende fremgangsmåde:

1. Tag headsettet på. Sørg for, at omskifteren mellem headset og håndsæt (H) er sat til headset, og at lydstyrken (G) er i en mellemposition.
2. Fjern telefonens håndsæt fra telefonen, og lyt efter klartonen på headsettet.
3. Hvis der ikke kommer en klartone, eller hvis den ikke er tydelig, skal du flytte telefontilpasningsomskifteren (I) gennem alle 9 indstillinger (A til I) for at finde den tydeligste klartone. Hvis klartonen er lige tydelig i position A og position I, skal du bare lade den stå i position A.
4. Når du hører klartonen tydeligst, har du fundet den rigtige indstilling.

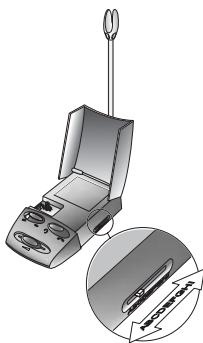
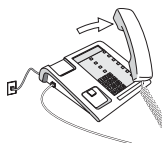

2. Ring op til en person, der vil hjælpe dig med denne test.

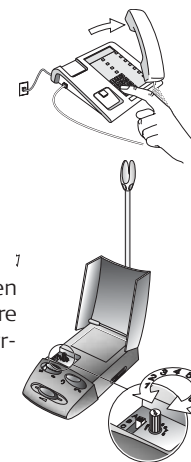







3. Juster mikrofonlydstyrken (D), mens du taler, indtil testpersonen hører dig med et passende lydniveau. Hvis du begynder at høre et ekko af det, du siger, skal du skrue ned for mikrofonlydstyrken.

3.4 Valg af lydtilstand

GN 8210 har tre forskellige lydtilstande, som brugeren kan vælge imellem for at tilpasse beskyttelsen af hørelsen og lyd kvaliteten til den enkelte brugers ønsker.

De tre lydtilstande med brugertilpasset lyd kvalitet og beskyttelse af hørelsen:

LYDTILSTAND		BESKYTTELSE	
A	TrebleBoost	 <ul style="list-style-type: none">• diskant• høje toner fremhæves	 <ul style="list-style-type: none">• avanceret beskyttelse• overholder EU's regler for sundhed og sikkerhed
B	CrystalClear	 <ul style="list-style-type: none">• neutral• alle toner fremhæves	 <ul style="list-style-type: none">• forbedret beskyttelse• overholder EU's regler for sundhed og sikkerhed
C	TT-4	 <ul style="list-style-type: none">• bas• dybe toner fremhæves	 <ul style="list-style-type: none">• bedste beskyttelse• overholder kravene i henhold til TT4

Hvis du vil skifte lydtilstand, skal du benytte følgende fremgangsmåde:

1. Luk topdækslet op (C).
2. Vælg den ønskede lydtilstand (A, B eller C) med omskifteren for lydtilstand (E). Et bip i headsettet bekræfter, at der er valgt en ny lydtilstand.
3. Luk topdækslet (C).

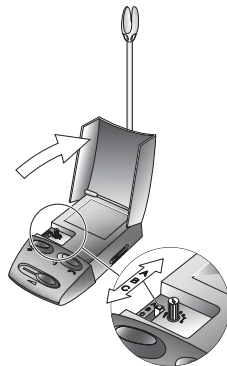

Bemærk!

GN 8210 beskytter kun mod meget kraftige lydssignaler, når du bruger headsettet. Hvis du bruger telefonens hånd-sæt, har du ikke denne beskyttelse, ligesom du ikke får den forbedrede lyd kvalitet, som GN 8210 giver.

Yderligere oplysninger om den beskyttelse af hørelsen, som GN 8210 giver, finder du i afsnit 6, "Drifts- og sikkerhedsoplysninger", på side 108.

4. Funktioner og brug

Kontroller følgende indstillinger, før du bruger GN 8210 første gang:

- Omskifteren mellem hånd-sæt og headset (H) skal være indstillet til headset
- Omskifteren til blokering af lyden (F) skal være indstillet til ikke at blokere (indikatoren lyser ikke)
- Lydstyrken i headsettet (G) skal være i en mellemposition

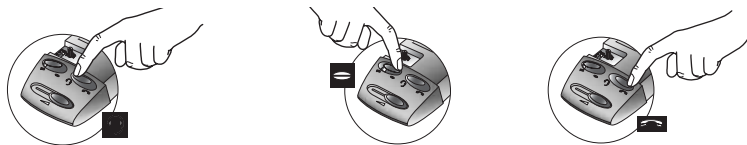

4.1 Håndtering af indgående og udgående opkald

Sådan håndterer du et indgående eller udgående opkald:

1. Tag headsettet på.
2. Sørg for, at omskifteren mellem headset og hånd-sæt (H) er sat til headset, og at omskifteren til blokering af lyden (F) ikke er aktiveret (indikatoren for blokering af lyden må ikke blinke).
3. Løft hånd-sættet, og besvar opkaldet, eller ring op til det ønskede nummer.
4. Læg hånd-sættet på, når du vil afslutte samtalen.

Sådan håndterer du et indgående eller udgående opkald ved hjælp af hånd-sættet:

1. Sørg for, at omskifteren mellem hånd-sæt og headset (H) er indstillet til hånd-sæt.
2. Løft hånd-sættet, og besvar opkaldet, eller ring op til det ønskede nummer.
3. Læg hånd-sættet på, når du vil afslutte samtalen.

Bemærk! Det anbefales, at du altid bruger headsettet, da du ellers ikke får fordel af de forskellige funktioner på GN 8210 og dens beskyttelse af hørelsen.

4.2 Blokering af lyden

Hvis du vil blokere for lyden, så den anden part ikke kan høre dig, skal du sætte omskifteren til blokering af lyden (F) til blokering. Indikatoren for blokering af lyden (F) blinker, og der høres svage bip i headsettet hvert tiende sekund for at angive, at blokering af lyden er aktiveret.

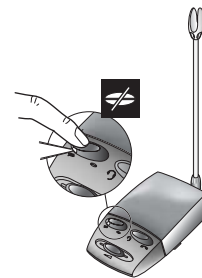

4.3 Automatisk justering af lydstyrken

Lydstyrken af indgående samtaler reguleres af den indbyggede funktion til automatisk lydstyrkejustering. Denne funktion justerer automatisk lydstyrken af en indgående samtale til samme niveau som den foregående, så du får samme lydstyrke for alle de opkald, du modtager. Du kan når som helst ændre lydstyrken af indgående samtaler ved at justere lydstyrken i headsettet manuelt (G). Lydstyrken af det næste indgående opkald vil så være på dette nye niveau.

4.4 Synlige indikatorer

Forstærkeren har to synlige indikatorer: online-indikatoren (A) på holderen til headsettet og indikatoren for blokering af lyden (F).

Online-indikatoren

Online-indikatoren (A) blinker, når det registreres, at der tales, så andre kan se, at du er i gang med en samtale.

Når forstærkeren tilsluttes til strøm via strømforsyningen, blinker online-indikatoren (A) hurtigt i to sekunder.

Indikator for blokering af lyden

Hvis indikatoren for blokering af lyden (F) blinker, betyder det, at du har blokeret for lyden, og at den anden part ikke kan høre dig.

Når forstærkeren tilsluttes til strøm via strømforsyningen, blinker indikatoren for blokering af lyden hurtigt i to sekunder.

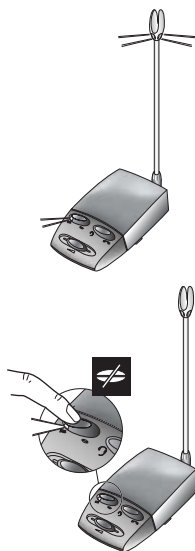

Funktioner	Online-indikator	Indikator for blokering af lyden
Start, systemkontrol	Korte blink i to sekunder	Korte blink i to sekunder
Online	Blinker, når der tales	
Blokeret		Blinker, når lyden er blokeret

5 Ofte stillede spørgsmål

GN 8210 er en digital forstærker – kan den bruges sammen med både analoge og digitale telefonsystemer?

- Ja, GN 8210 fungerer sammen med både analoge og digitale telefonsystemer.

Hvorfor får jeg ingen klartone, når jeg har headsettet på?

- Kontroller, at du har sat både headset- og håndsætledningerne i de tilsvarende stik bag på GN 8210.
- Sørg for, at omskifteren mellem håndsæt og headset er indstillet til headset.
- Måske står telefontilpasningsomskifteren i en position, der ikke svarer til telefonen. Løft forstærkerens topdæksel, og sæt telefontilpasningsomskifteren i en anden position.

Hvorfor er det svært for den anden part at høre mig?

- Sørg for, at omskifteren til blokering af lyden er indstillet til ikke at blokere.
- Kontroller placeringen af mikrofonholderen på headsettet, og sørg for, at mikrofonen er ca. 2 cm fra munden.
- Måske er mikrofonlydstyrken indstillet for lavt. Løft forstærkerens topdæksel, og juster mikrofonlydstyrken med uret til et højere tal.
- Måske står telefontilpasningsomskifteren i en position, der ikke svarer til telefonen. Løft forstærkerens topdæksel, og sæt telefontilpasningsomskifteren i en anden position.

Hvorfor er det svært for mig at høre den anden part, eller hvorfor lyder den anden part mærkeligt?

- Afhængigt af den valgte lydtilstand kan den indgående lydstyrke være for lav i forhold til det, du er vant til.
- Hvis du har valgt TT-4-beskyttelse (indstilling C), bør du være opmærksom på, at denne beskyttelse er en meget streng standard, der er beregnet på at forbedre beskyttelsen mod akustisk hyl. For at yde en sådan beskyttelse tillader denne standard ikke højfrekvente lyde og høje lyd niveauer at slippe igennem. Det kan påvirke samtalelyden og selve lyden, men du vænner dig normalt til det efter kort tid.

Hvorfor hører jeg min egen stemme i headsettet, når jeg taler?

- Måske er mikrofonlydstyrken indstillet for højt. Løft topdækslet på GN 8210, og juster mikrofonlydstyrken mod uret til et lavere tal.

Hvorfor lyser eller blinker online-indikatoren ikke?

- Sørg for, at holderen til headsettet med online-indikatoren er sat helt ind i stikket bag på GN 8210.
- Sørg for, at strømforsyningen er sat i en stikkontakt med strøm.

6. Drifts- og sikkerhedsoplysninger

Rengør GN 8210 med en tør eller let fugtig klud efter behov. Du kan eventuelt fugte kluden med sæbevand. Holderen til headsettet, strømforsyningen og kablerne kan støves af efter behov.

Undgå, at der kommer fugt eller væske ind i stikkene eller andre åbninger. GN 8210 må ikke dypes i vand.

Hold GN 8210 uden for børns rækkevidde:

De plasticposer, GN 8210 og de forskellige løse dele er pakket ind i, er ikke legetøj. Både plasticposerne og de mange små dele kan medføre kvælning, hvis de bliver slugt.

Prøv aldrig selv at skille enheden ad. Ingen af de interne komponenter kan udskiftes eller repareres af brugerne.

Det er kun autoriserede forhandlere eller servicesteder, der må åbne enheden. Kontakt forhandleren, hvis en af delene til GN 8210 skal udskiftes af en eller anden grund, herunder normal slitage eller beskadigelse.

Undgå at udsætte produktet for regn eller andre væsker.

Bortskaf produktet i overensstemmelse med de gældende regler og forskrifter.

Lydtilstande

De tre lydtilstande med brugertilpasset lyd kvalitet og beskyttelse af hørelsen (A, B og C) dækker følgende standarder og anbefalinger:

Indstilling:

A, B & C	EU-direktivet 2003/10/EC om minimumskrav vedrørende sundhed og sikkerhed angående arbejdstageres risiko på grund af fysiske forhold (støj). "Angiver det maksimale gennemsnitlige output til maksimalt 85dB(A)."
A, B & C	NIOSH-publikation nr. 98-126 om erhvervsmæssig støjbelastning. "Overholder NIOSH" "Angiver det maksimale tidsvægtede gennemsnit for output til 85dB."
A, B & C	ACIF Draft Guideline DR ACIF G616:2003 "Akustisk sikkerhed for telefonudstyr"
C (EU & APAC)	ACIF Draft Guideline DR ACIF G616:2003 "Akustisk sikkerhed for telefonudstyr"

EUROPA-erklæring

Dette produkt er CE-mærket i overensstemmelse med beskrivelserne i R & TTE-direktivet (99/5/EC). GN Netcom erklærer hermed, at dette produkt overholder alle væsentlige krav og andre relevante forhold i Direktiv 1999/5/EC. Yderligere oplysninger finder du på <http://www.gnnetcom.com>.

Må kun benyttes sammen med den tilhørende certificerede strømforsyning eller en tilsvarende med GS-mærke.

ADVARSEL gældende for Australien

- Dette headset kan indeholde små dele i den del, der sættes i øret.
- Må ikke bruges i områder med eksplosionsrisiko.
Kontakt forhandleren, eller søg oplysninger på <http://www.gnnetcom.com>, hvis der opstår problemer, eller hvis du har spørgsmål om produktet.

Svenska – GN 8210 bruksanvisning

Denna bruksanvisning förklarar hur du ställer in, använder och underhåller din GN 8210.

Innehåll

1. Delar och signaturer	111
2. Produktinformation	111
2.1 GN 8210 – Vad som finns i lådan	112
3. Inställning av GN 8210.....	112
3.1 Sammankoppling	112
3.2 Justering av kopplingston	114
3.3 Justering av mikrofonvolym.....	114
3.4 Val av audioläge.....	115
4. Funktioner och användning.....	116
4.1 Besvara och ringa telefonsamtal.....	117
4.2 Sekretess.....	117
4.3 Automatisk volymjustering	117
4.4 Visuella indikeringar	118
5. Vanliga frågor.....	119
6. Drift- och säkerhetsinformation	120

1. Delar och signaturer

- A) On-line indikator
- B) Headsetstativ
- C) Övre lock
- D) Kontroll för mikrofonvolym
- E) Audiolägesomkopplare
- F) Sekretessomkopplare med indikeringslampa
- G) Kontroll för headsetvolym
- H) Omkopplare telefonlur/headset
- I) Termineringsomkopplare
- J) Kontakt för telefonlur
- K) *Telefonkontakt
- L) Kontakt för nätadapter
- M) *Headsetkontakt

* Telefonen och headsetet ingår inte i lådan med GN 8210.

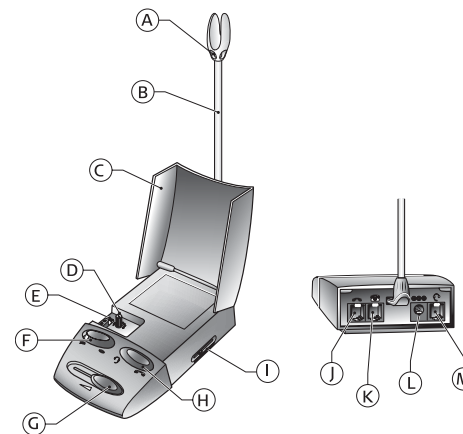

De referensbokstäver som finns i bruksanvisningen hänvisar till denna illustration.

2. Produktinformation

Vi gratulerar dig till köpet av GN 8210, en digital headsetförstärkare som gör att du kan ansluta ditt GN Netcom headset till din telefon. Med sin avancerade digitala teknik erbjuder GN 8210 bättre ljudkvalitet och skydd mot alltför starka ljud. GN 8210 arbetar i ett av tre audiolägen som användaren kan välja mellan med hänsyn till sina skyddsbehov och önskad ljudkvalitet.

Följ instruktionerna i denna bruksanvisning noga och i samma ordning som de presenteras så får du mest nytta av din GN 8210.

2.1 GN 8210

– Vad som finns i lådan

- Förstärkaren GN 8210 med headsetstativ
- Nätadapter
- Telefonkabel
- Snabbkopplingskontakt (för att ansluta headsetsladden)



Obs!

Telefonen och headsetet ingår inte i lådan med GN 8210.

3. Inställning av GN 8210

Du ställer in GN 8210 genom att först genomföra sammankopplingen (3.1), sedan justera kopplingstonen (3.2) och sändningsvolymen (3.3) och slutligen välja audioläge (3.4).

3.1 Sammankoppling

Anslut GN 8210 till din telefon enligt följande:

1. Koppla loss telefonlurskabeln från kontakten på telefonen och anslut den till telefonlursuttaget (J) på GN 8210.

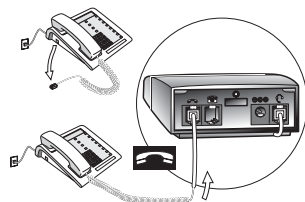

2. Anslut telefonkabeln till telefonlursuttaget på telefonen.

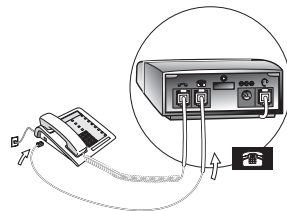

Obs! Telefonkabeln är redan ansluten till telefonkontakten (K) på GN 8210 från fabriken.

3. Anslut nätadaptern till nätadapterkontakten (L) på förstärkarens baksida och anslut sedan nätadaptern till ett eluttag. Förstärkaren indikerar att ström finns och att enheten fungerar genom att sekretessomkopplaren (F) och on-line indikatorn (A) blinkar snabbt i två sekunder.

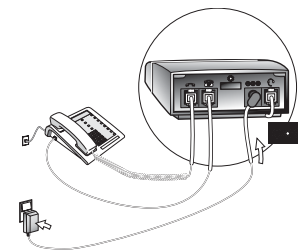

4. Anslut ditt headset till headsetsladden med hjälp av snabbkopplingskontakten.

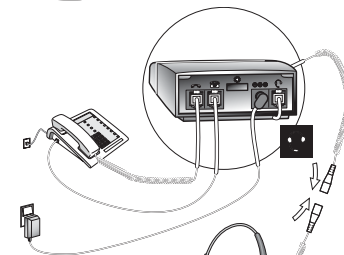

5. (Valfritt) Montera headsetstativet på förstärkarens baksida.

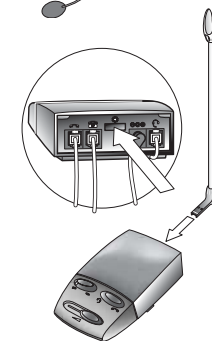

3.2 Justering av kopplingston

För att du ska kunna höra en kopplingston måste du välja avslutningsinställning för telefonen. Utför följande:

1. Sätt på dig ditt headset. Se till att omkopplaren för headset/telefonlur (H) står i läge headset och att volymen (G) står i mitten.
2. Ta bort telefonluren från telefonen och lyssna efter kopplingston i ditt headset.
3. Om du inte hör någon kopplingston eller om den inte är klar ska du stegvis skjuta termineringsomkopplaren (I) genom alla nio lägena (längs området "A-I") och lyssna efter klarast möjliga kopplingston. Om kopplingstonen är lika klar i läge "A" som i läge "I", ställer du omkopplaren i läge "A".
4. När du hör klarast möjliga kopplingston har du hittat rätt avslutningsinställning.

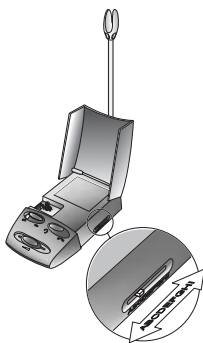
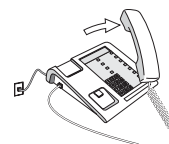

3.3 Justering av mikrofonvolym

Justera volymen för översänt ljud till en lämplig nivå. Du måste ringa ett samtal för att justera volymen. Utför följande för att justera volymen:

1. Sätt på dig ditt headset och se till att mikrofonen är placerad 2 cm från din mun, och att sekretessomkopplaren (F) står i läge tal.

2. Ring upp någon och be motparten om hjälp med inställningarna.

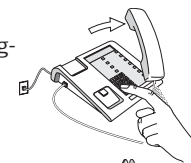



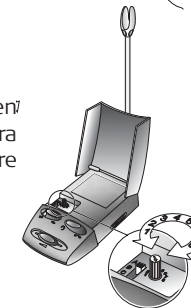



3. Medan du talar ska du justera kontrollen för mikrofonvolymen (D) tills den du talar med finner volymen bra. Om du börjar höra ett eko av din egen röst ska du justera kontrollen till en lägre nivå.



3.4 Val av audioläge

GN 8210 arbetar i ett av tre audiolägen som användaren kan välja mellan med hänsyn till sina skyddsbehov och önskad ljudkvalitet.

De tre audiolägena för inställning av ljudförbättring och skydd:

AUDIO MODE		PROTECTION	
A	TrebleBoost	 <ul style="list-style-type: none">• tonhöjd• höga toner framhävs	 <ul style="list-style-type: none">• avancerat skydd• uppfyller EU-regler för hälsa och skydd
B	CrystalClear	 <ul style="list-style-type: none">• nivå• alla toner framhävs	 <ul style="list-style-type: none">• förstärkt skydd• uppfyller EU-regler för hälsa och skydd
C	TT-4	 <ul style="list-style-type: none">• basrik• låga toner framhävs	 <ul style="list-style-type: none">• överlägset skydd• uppfyller TT4

Om du vill välja ett annat audioläge gör du så här:

1. Öppna övre locket (C).
2. Välj önskat audioläge ("A", "B" eller "C") med audiolägesomkopplaren (E). En tonstöt i headsetet anger att ett nytt audioläge har valts.
3. Stäng övre locket (C).

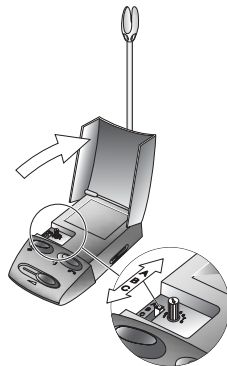

Obs!

GN 8210 skyddar mot alltför starka ljud enbart när du använder ditt headset. Om du använder telefonluren får du inte detta skydd och inte heller den förbättrade ljudkvaliteten genom GN 8210.

Om du vill veta mer om skyddsfunktionen i GN 8210 kan du läsa avsnitt 6 "Drift- och säkerhetsinformation" på sidan 120.

4. Funktioner och användning

Innan du använder GN 8210 första gången ska du kontrollera följande inställningar:

- Omkopplaren för telefonlur/headset (H) ska stå i läge headset
- Sekretessomkopplaren (F) ska stå i läge tal, vilket indikeras av att omkopplarens lampa är släckt
- Headsetvolymen (G) ska stå i mittläget

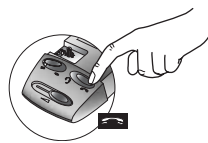
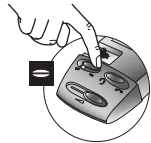
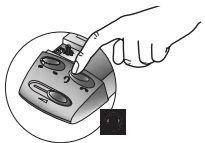

4.1 Besvara och ringa telefonsamtal

Att besvara eller ringa ett telefonsamtal:

1. Sätt på dig ditt headset.
2. Se till att omkopplaren för telefonlur/headset (H) står i läge headset och att sekretessomkopplaren (F) inte är aktiverad. (Sekretessindikeringen ska inte blinka.)
3. Lyft av telefonluren för att besvara eller ringa ett samtal.
4. För att avsluta samtalet lägger du tillbaka luren på telefonen.

Att besvara eller ringa ett telefonsamtal med hjälp av en telefonlur:

1. Se till att omkopplaren för telefonlur/headset (H) står i läge telefonlur.
2. Lyft av telefonluren för att besvara eller ringa ett samtal.
3. För att avsluta samtalet lägger du tillbaka luren på telefonen.

Obs! Du bör alltid använda ditt headset eftersom du annars inte får tillgång till förstärkarens funktioner och skydd.

4.2 Sekretess

Om du vill tysta ett samtal så att den andra parten inte hör dig ska du ställa sekretessomkopplaren (F) i sekretessläget. Sekretessindikeringen (F) blinkar och svaga pip hörs i headsetet var 10:e sekund som tecken på att sekretessen är aktiverad.

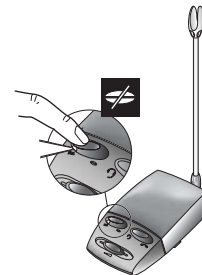

4.3 Automatisk volymjustering

Volymen på inkommande samtal regleras av den automatiska volymjustering som är inbyggd i förstärkaren. Den automatiska volymjusteringen ställer in volymen för varje inkommande samtal till samma nivå som för det föregående samtalet så att du får en jämn volym för alla samtal.

Du kan också ändra volymen för inkommande samtal med hjälp av kontrollen för headsetvolym (G). Volymen för följande inkommande samtal kommer då att ha denna nya nivå.

4.4 Visuella indikeringar

Förstärkaren har två visuella indikeringar: on-line indikatorn (A) på headsetstativet och sekretessindikeringen (F).

On-line indikering

On-line indikatorn (A) blinkar under pågående samtal. När förstärkaren första gången ansluts till elnätet genom nätadaptern blinkar on-line indikatorn (A) snabbt i två sekunder.

Sekretessindikering

En blinkande sekretessindikering (F) anger att den du talar med inte kan höra dig.

När förstärkaren första gången ansluts till elnätet genom nätadaptern blinkar sekretessindikeringen snabbt i två sekunder.

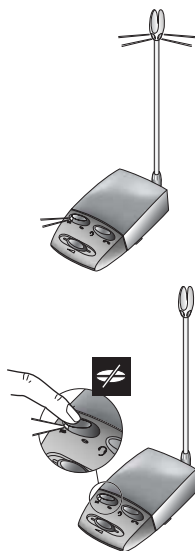

Funktioner	On-line indikator	Sekretessindikering
Anslutning, systemkontroll	Korta blinkningar i 2 sekunder	Korta blinkningar i 2 sekunder
Online	Blinkar vid tal	
Sekretess		Blinkar vid sekretess

5 Vanliga frågor

GN 8210 är en digital förstärkare – kan jag använda den till både analoga och digitala telefonsystem?

- Ja, GN 8210 fungerar med både analoga och digitala telefonsystem.

Varför hörs ingen kopplingston i headsetet fastän det är påslaget?

- Kontrollera att du har satt i sladdarna till både headset och telefonlur i rätt uttag (på baksidan av GN 8210).
- Kontrollera att omkopplaren för telefonlur/headset står i läge headset.
- Du kanske har termineringsomkopplaren i ett läge som inte passar din telefon. Öppna förstärkarens övre lock och vrid termineringsomkopplaren för telefonen till ett annat läge.

Varför har den jag ringt upp svårt att höra mig?

- Se till att sekretessomkopplaren står i läge tal.
- Kontrollera mikrofonarmens läge och se till att mikrofonen befinner sig ca 2 cm från din underläpp.
- Mikrofonvolymen kan vara för lågt inställd. Öppna förstärkarens övre lock och vrid volymreglaget åt höger till en högre siffra
- Du kanske har termineringsomkopplaren i ett läge som inte passar din telefon. Öppna förstärkarens övre lock och vrid termineringsomkopplaren till ett annat läge.

Varför har jag svårt att höra den jag ringt upp eller varför låter han/hon annorlunda?

- Beroende på det valda audioläget kan den inkommande volymen verka låg jämfört med vad du är van vid.
- Om du har valt skyddsläget TT-4 (läge C) bör du vara medveten om att detta läge ger ett mycket starkt skydd som är utformat att förhindra "tjut". Det innebär att högfrekventa ljud och höga volymer inte kan passera till dina öron. Härigenom påverkas konversationens ljudnivå, men dina öron bör normalt anpassa sig till detta läge efter ganska kort tid.

Varför hör jag ett eko i headsetet när jag talar?

- Mikrofonvolymen kan vara för högt inställd. Öppna förstärkarens övre lock och vrid mikrofonvolymen åt vänstertill ett lägre värde.

Varför lyser eller blinkar inte on-line indikatorn?

- Kontrollera att headsetstativet/on-line indikatorn är isatt hela vägen i anslutningen baktill på förstärkaren GN 8210.
- Kontrollera att nätadaptern är ansluten till ett fungerande eluttag.

6. Drift- och säkerhetsinformation

Rengör GN 8210 genom att torka den med en torr eller något fuktad trasa vid behov. Fukta trasan med lite vatten och diskmedel om det behövs. Headsetstativet, nätadaptern och kablarna kan dammtorkas vid behov.

Undvik att få fukt eller annan vätska i någon knapp, kontakt eller annan öppning. Sänk inte ned GN 8210 i vatten.

Håll utom räckhåll för barn:

Plastpåsar som GN 8210 och dess delar är inlindade i är inga leksaker för barn. Påsarna och de många småsaker som finns i dem kan orsaka kvävning om de sväljs.

Försök aldrig plocka isär produkten själv. Ingen av de interna komponenterna kan bytas ut eller repareras av användaren.

Endast auktoriserade återförsäljare eller servicecentra får öppna produkten. Om någon del av din GN 8210 behöver bytas ut av någon anledning, inklusive normalt slitage eller felaktighet, ska du kontakta återförsäljaren.

Undvik att utsätta produkten för regn eller vätska.

Gör dig av med produkten i enlighet med lokala föreskrifter.

Audiolägen

De tre audiolägena för anpassat ljud och skydd (A, B och C) uppfyller följande standarder och rekommendationer. Inställning:

A, B & C	EU-direktiv 2003/10/EG om minimikrav för arbetstagares hälsa och säkerhet vid exponering för risker som har samband med fysikaliska exponeringar t.ex. buller i arbetet. "Anger att den högsta genomsnittliga bullernivån får vara 85 dB(A)."
A, B & C	Publikationen NOISH nr: 98-126 "Exponering för oljud på arbetet" anger att den högsta genomsnittliga bullernivån får vara 85 dB(A).
A, B & C	ACIF:s riktlinje DR ACIF G616:2003 "akustisk säkerhet för telefonutrustning"
C (EU & APAC)	"TT4" Telstra publication – Referens TP TT404B51. "Headset & förstärkare. Akustiskt skydd."

EUROPA-deklaration

Denna produkt är CE-märkt enligt bestämmelserna i EU-direktivet om radioutrustning och teleterminalutrustning (99/5/EG). Härigenom förklarar GN Netcom att denna produkt uppfyller de väsentliga kraven och andra relevanta bestämmelser i direktiv 1999/5/EG. Mer information finns på <http://www.gnnetcom.com>.

Får endast användas tillsammans med medföljande certifierade nätadapter eller med en liknande med GS-märkning.

Varningsmeddelande för Australien

- Headsetet kan innehåll små föremål omkring öronstycket.
- Använd inte enheten där det finns explosionsrisk.

Om du har något problem med eller några frågor om produkten kan du kontakta återförsäljaren eller gå till <http://www.gnnetcom.com>.

Det finns en internationell patentansökan för GN 8210.

Suomi – GN 8210 käyttöopas

Tämä käyttöopas sisältää GN 8210 -vahvistimen käyttöönotto-, käyttö- ja huolto-ohjeet.

Sisällys

1. Osat ja merkinnät	123
2. Tuotetiedot	123
2.1 GN 8210 – Pakkauksen sisältö	124
3. GN 8210 -vahvistimen käyttöönotto	124
3.1 Kokoaminen.....	124
3.2 Valintaäänen säätö	126
3.3 Mikrofonin äänenvoimakkuuden säätö.....	126
3.4 Käyttötilan valitseminen	127
4. Toiminnot ja käyttö	128
4.1 Soittaminen ja puheluihin vastaaminen	129
4.2 Puhelun mykistäminen	129
4.3 Automaattinen (tulevan puhelun) äänenvoimakkuuden säätö.....	129
4.4 Merkkivalot	130
5. Usein esitetyt kysymykset	131
6. Käyttö- ja turvallisuustietoja	132

1. Osat ja merkinnät

- A) Online-merkkivalo
- B) Sankaluuriteline
- C) Kansi
- D) Mikrofonin äänenvoimakkuuden säätö
- E) Käyttötilakytin
- F) Merkkivalolla varustettu mykistyskytkin
- G) Tulevan äänen manuaalinen säätö
- H) Sankaluuri-/kuulokekytkin
- I) Puhelimenasetuskytkin
- J) Kuulokeliitin
- K) *Puhelinliitin
- L) Virtalähteen liitin
- M) *Kuulokeliitin

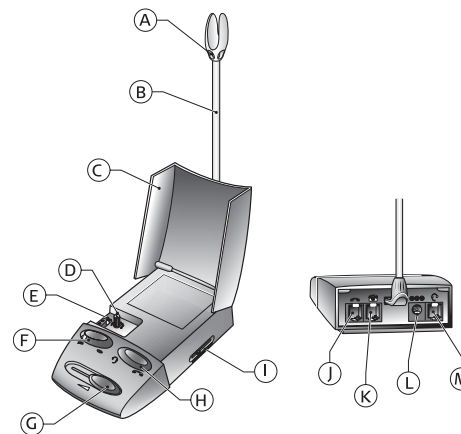

* Puhelin ja sankaluuri eivät sisälly GN 8210 -myyntipakkaukseen.

Tässä oppaassa käytetyt kirjainviittaukset viittaavat tähän kuvaan.

2. Tuotetiedot

Tämän digitaalisen kuulokevahvistimen avulla voit liittää GN Netcom -sankaluurin puhelimeesi. Edistyksellisen digitaalisen tekniikan ansiosta GN 8210 -vahvistimessa on parempi äänenlaatu ja se vaimentaa liian voimakkaat äänet. Siinä on kolme käyttötilaa, joista käyttäjä voi valita haluamansa sen mukaan, millaisen suojauksen ja äänenlaadun hän haluaa.

Noudata huolellisesti tämän käyttöoppaan ohjeita ja suorita toimenpiteet ohjeessa esitettyssä järjestyksessä, jotta saisit täyden hyödyn GN 8210 -vahvistimesta.

2.1 GN 8210

– Pakkauksen sisältö

- GN 8210 -vahvistin ja sankaluurin pidin
- Virtalähde
- Puhelimen liitäntäjohto
- Pikaliitin QD (sankaluurin liittämistä varten)



Huomautus:

Puhelin ja sankaluuri eivät sisälly GN 8210 -vahvistimen myyntipakkaukseen.

3. GN 8210 -vahvistimen käyttöönotto

Kun otat GN 8210 -vahvistimen käyttöön, kokoa ensin osat (3.1), säädä sitten valintaääni (3.2) ja lähetysoimakkuus (3.3) sekä valitse lopuksi käyttötila (3.4).

3.1 Kokoaminen

Liitä GN 8210 -vahvistin puhelimeesi seuraavasti:

1. Irrota kuulokkeen johto puhelimesta ja liitä se GN 8210 -vahvistimen kuulokeliittimeen (J).

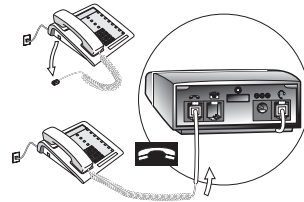

2. Yhdistä vahvistimen ja puhelimen välinen liitäntäjohto puhelimen kuulokeliittimeen.

Huomautus: Puhelimen liitäntäjohto on jo tehtaalla liitetty GN 8210 -vahvistimen puhelinliittimeen (K).

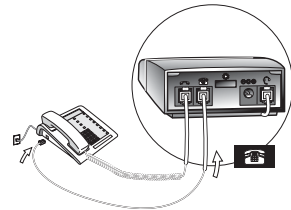

3. Liitä virtalähteen johto vahvistimen takana olevaan virtalähteen liittimeen (L) ja kytke virtalähde pistorasiaan. Mykistyskytkimen merkkivalo (F) ja online-merkkivalo (A) vilkkuvat nopeasti 2 sekunnin ajan, mikä merkitsee, että virta on kytketty.

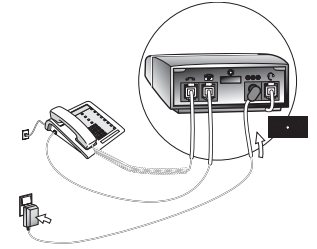

4. Liitä sankaluuri sankaluuriliittimeen pikaliittimellä.

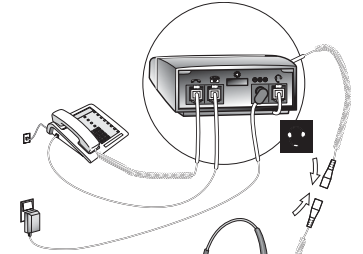

5. (Valinnainen)
Asenna sankaluurin pidin vahvistimen takaosaan painamalla

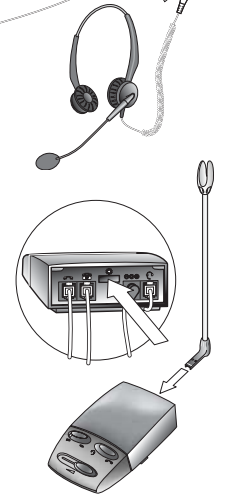

3.2 Valintaäänien säätö

Jotta kuulisit valintaäänien, sinun on valittava oikea puhelinasetus. Toimi seuraavasti:

1. Laita sankaluuri päähäsi. Varmista, että sankaluuri-/kuuloke-kytkin (H) on sankaluuriasennossa ja äänenvoimakkuuden säädin (G) on keskiasennossa.
2. Nosta puhelimen kuuloke ja kuuntele, kuuluuko sankaluurista valintaääni.
3. Jos valintaääntä ei ole tai se ei ole selkeä, siirrä puhelimen-asetuskytkintä (I) askel kerrallaan asennosta toiseen (A - I, 9 asentoa) ja valitse selkein valintaääni. Jos valintaääni on yhtä selkeä asennossa A kuin asennossa I, jätä kytkin asentoon A.
4. Kun kuulet selkeimmän valintaäänien, puhelimenasetuskytkin on oikeassa asennossa.

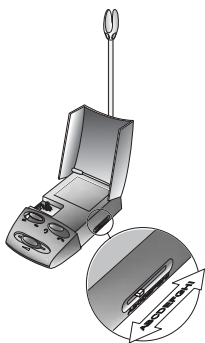
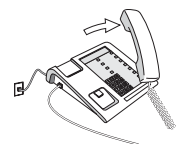

3.3 Mikrofonin äänenvoimakkuuden säätö

Säädä lähtevän äänen taso sopivaksi. Tätä varten sinun on soitettava puhelu. Säädä äänenvoimakkuus seuraavasti:

1. Laita sankaluuri päähäsi ja varmista, että mikrofoni on 2 cm:n etäisyydellä suustasi ja että mykistyskytkin (F) on puheasennossa.

2. Soita henkilölle, joka toimii apuna testiä suorittaessasi.

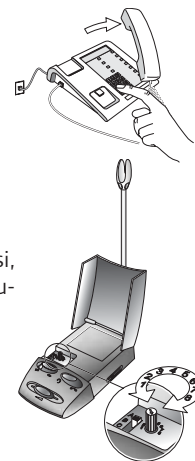







3. Säädä puhuessasi mikrofonin äänenvoimakkuus (D) sellaiseksi, että vastapuoli kuulee äänesi selvästi. Jos oma äänesi alkaa kuulua kaikuna, säädä äänenvoimakkuus pienemmäksi.

3.4 Käyttötilan valitseminen

GN 8210 -vahvistimessa on kolme käyttötilaa, joista käyttäjä voi valita haluamansa sen mukaan, millaisen suojauksen ja äänen laadun hän haluaa.

Nämä kolme käyttötilaa ovat seuraavat:

KÄYTTÖTILA			SUOJAUS
A	TrebleBoost	 <ul style="list-style-type: none">• kirkas• korkeat äänet korostettu	 <ul style="list-style-type: none">• lisäsuojaus• vastaa EU:n terveys- ja turvallisuussuosituksia
B	CrystalClear	 <ul style="list-style-type: none">• tasainen• kaikki äänet korostettu	 <ul style="list-style-type: none">• laajennettu suojaus• vastaa EU:n terveys- ja turvallisuussuosituksia
C	TT-4	 <ul style="list-style-type: none">• runsaat bassot• matalat äänet korostettu	 <ul style="list-style-type: none">• paras suojaus• TT4-yhteensopiva

Jos haluat valita toisen käyttötilan, toimi seuraavasti:

1. Avaa kansi (C).
2. Valitse haluamasi käyttötila (asetus A, B tai C) käyttötilakytkimellä (E). Sankaluurissa kuuluva merkkiäänä ilmaisee, että uusi käyttötila on valittu.
3. Sulje kansi (C).

Huomautus:

GN 8210 suojaa erittäin voimakkailla ääniltä vain, kun käytät sankaluuria. Jos käytät puhelimen kuuloketta, tätä suojausta ei ole, etkä pääse nauttimaan GN 8210:n paremmasta äänenlaadusta.

Jos haluat tietää enemmän GN 8210:n suojaustoiminnoista, lue osa 6 Käyttö- ja turvallisuustietoja sivulla 132.

4. Toiminnot ja käyttö

Ennen kuin otat GN 8210 -vahvistimen käyttöön, tarkista seuraavat asetukset:

- Sankaluuri-/kuulokekytkin (H) on sankaluuriasennossa.
- Mykistyskytkin (F) on puheasennossa (mykistysmerkkivalo ei pala).
- Tulevan äänen voimakkuuden säädin (G) on keskiasennossa.

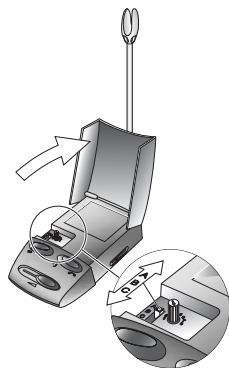
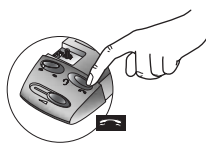
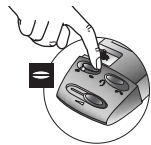
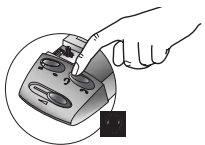

4.1 Soittaminen ja puheluihin vastaaminen

Soittaminen tai puheluuun vastaaminen sankaluuria käyttäen:

1. Aseta sankaluuri päähäsi.
2. Varmista, että sankaluuri-/kuulokekytkin (H) on sankaluuriasennossa ja että mykistys (F) on pois käytöstä. (Mykistysmerkkivalo ei saa vilkkua.)
3. Nosta puhelimen kuuloke pöydälle ja vastaa puheluuun tai valitse numero.
4. Lopeta puhelu asettamalla puhelimen kuuloke paikoilleen.

Soittaminen tai puheluuun vastaaminen puhelimen kuuloketta käyttämällä:

1. Varmista, että sankaluuri-/kuulokekytkin (H) on kuulokeasennossa.
2. Nosta puhelimen kuuloke ja vastaa puheluuun tai valitse numero.
3. Lopeta puhelu asettamalla puhelimen kuuloke paikoilleen.

Huomautus: On suositeltavaa, että käytät aina sankaluuria. Muussa tapauksessa et voi käyttää hyväksesi GN 8210:n toimintoja ja suojausta.

4.2 Puhelun mykistäminen

Voit mykistää puhelun asettamalla mykistyskytkimen (F) mykistysasentoon, jolloin vastapuoli ei kuule ääntäsi. Mykistysmerkkivalo (F) vilkkuu ja sankaluurista kuuluu matala merkkiäänä 10 sekunnin välein, kun mykistys on käytössä.

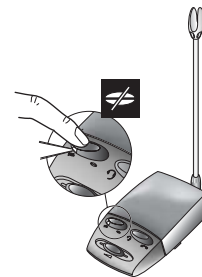

4.3 Automaattinen äänenvoimakkuuden säätö

Vahvistimen automaattinen äänenvoimakkuuden säätötoiminto säätää saapuvien puheluiden äänenvoimakkuutta. Automaattinen äänenvoimakkuuden säätötoiminto säätää kunkin saapuvan puhelun äänenvoimakkuuden samalle tasolle kuin edellinen puhelu oli, joten kuulet jokaisen vastaanottamasi puhelun samalla äänenvoimakkuudella.

Voit milloin tahansa muuttaa saapuvien puheluiden äänenvoimakkuutta äänenvoimakkuussäätimellä (G). Seuraavan saapuvan puhelun äänenvoimakkuus on valitsemallasi uudella tasolla.

4.4 Merkkivalot

Vahvistimessa on kaksi merkkivaloa: online-merkkivalo (A) sankaluurissa ja mykistytksen merkkivalo (F).

Online-merkkivalo

Online-merkkivalo (A) vilkkuu puhelun aikana, jolloin muut näkevät, että olet varattu.

Kun vahvistin kytketään virtalähteeseen ensimmäisen kerran, online-merkkivalo (A) vilkkuu nopeasti 2 sekunnin ajan.

Mykistytksen merkkivalo

Vilkkuva mykistytksen merkkivalo (F) ilmaisee, että puhelu on mykistetty ja että vastapuoli ei kuule ääntäsi.

Kun vahvistin kytketään virtalähteeseen ensimmäisen kerran, mykistytksen merkkivalo vilkkuu nopeasti 2 sekunnin ajan.

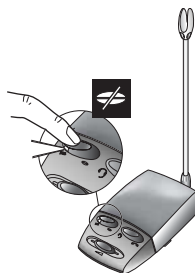
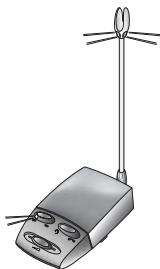

5 Usein esitetyt kysymykset

GN 8210 on digitaalinen vahvistin - voinko käyttää sitä sekä analogisissa että digitaalisissa puhelinjärjestelmissä?

- GN 8210 toimii sekä analogisissa että digitaalisissa puhelinjärjestelmissä.

Miksi en kuule valintaääntä, kun käytän sankaluuria?

- Varmista, että olet kytkenyt sekä sankaluurin että kuulokkeen johdot oikeisiin liittimiin GN 8210 -vahvistimen takaosassa.
- Varmista, että sankaluuuri-/kuulokekytkin on sankaluuriasennossa.
- Puhelimenasetuskytkin on ehkä asennossa, joka ei sovellu käyttämällesi puhelimelle. Nosta vahvistimen kansi ja siirrä puhelimenasetuskytkin toiseen asentoon.

Miksi vastapuolen on vaikea kuulla ääntäni?

- Varmista, että mykistytskytkin on puheasennossa.
- Tarkista sankaluurin mikrofoninvarren asento ja varmista, että mikrofoni on noin 2 cm:n etäisyydellä suustasi.
- Lähtevän äänen voimakkuus on ehkä liian pieni. Avaa vahvistimen kansi ja kierrä lähtevän äänen säädintä myötöpäivään suuremman numeron kohdalle.
- Puhelimenasetuskytkin on ehkä asennossa, joka ei sovellu käyttämällesi puhelimelle. Nosta vahvistimen kansi ja siirrä puhelimenasetuskytkin toiseen asentoon.

Miksi minun on vaikea kuulla vastapuolen ääntä tai miksi hänen äänensä kuulostaa erilaiselta?

- Valitsemastasi käyttötilasta riippuen saapuva ääni saattaa kuulua vaimeammin kuin mihin olet tottunut.
- Jos olet valinnut TT4-suojausasetuksen (asetus C), kannattaa muistaa, että tämä käyttötila on hyvin tiukka suojausstandardi, jonka tarkoituksena on suojata sinua voimakkaista ääniltä. Standardin määrittämä suojaus edellyttää, että korkeataajuiset ja voimakkaat äänet eivät pääse korvaasi. Tämä saattaa vaikuttaa keskustelun äänen laatuun ja voimakkuuteen, mutta korvasi pitäisi tottua tähän käyttötilaan lyhyessä ajassa.

Miksi kuulen oman ääneni sankaluurista, kun puhun?

- Mikrofonin äänen voimakkuus on ehkä liian suuri. Avaa GN 8210 -vahvistimen kansi ja kierrä mikrofonin äänenvoimakkuuden säädintä vastapäivään pienemmän numeron kohdalle.

Miksi online-merkkivalo ei pala eikä vilku?

- Varmista, että sankaluurin pidin (online-merkkivalo) on työnnetty vahvistimen takaosan liitäntään pohjaan saakka.
- Varmista, että virtalähde on liitetty toimivaan pistorasiaan.

6. Käyttö- ja turvallisuustietoja

Puhdistu GN 8210 pyyhkimällä se tarvittaessa kuivalla tai kevyesti kostutetulla kankaalla. Kostuta kangas tarvittaessa saippuavedellä. Sankaluurin pidin, virtalähde ja johdot voidaan tarvittaessa pyyhkiä pölystä kuivalla kankaalla.

Älä päästä kosteutta tai muita nesteitä liittimiin tai muihin aukkoihin. Älä kastele GN 8210 -vahvistinta.

Pidä laite poissa lasten ulottuvilta.

GN 8210 -vahvistimen ja sen osien suojamuovit eivät ole lasten leikkikaluja. Muovipussi tai sen sisältämät monet pienet osat voivat aiheuttaa tukehtumisen, jos ne niellään.

Älä yritä purkaa tuotetta itse. Käyttäjät eivät voi vaihtaa tai korjata mitään laitteen sisällä olevia osia.

Vain valtuutettu jälleenmyyjä tai huoltoliike saa avata tuotteen. Jos jokin GN 8210 -vahvistimen osa on vaihdettava jostain syystä, kuten normaalin kulumisen tai rikkoutumisen vuoksi, ota yhteys jälleenmyyjään.

Vältä tuotteen altistamista sateelle tai muille nesteille.

Hävitä tuote paikallisten määräysten ja säädösten mukaan.

Käyttötilat

Äänen parantamiseen ja suojaukseen vaikuttavat käyttötila-asetukset (A, B ja C) vastaavat seuraavia standardeja ja suosituksia.

Asetus:

A, B & C	EU-direktiivi 2003/10/EY, joka määrittää terveyttä ja turvallisuutta koskevat vähimmäisvaatimukset työntekijöiden altistumiselle fyysisille tekijöille (melu). "Suurin sallittu keskimääräinen äänenvoimakkuus saa olla enintään 85 dB(A)."
A, B & C	NIOSH Publication No. 98-126 "Occupational Noise Exposure". "NIOSH-yhteensopiva" "Suurin sallittu äänenvoimakkuuden aikapainotettu keskiarvo (TWA) 85 dB."
A, B & C	ACIF Draft Guideline DR ACIF G616:2003 "Acoustic safety for telephone equipment"
C (EU & APAC)	"TT4" Telstra Publication – Technical Reference TP TT404B51. "Headset & Limiting Amplifier. Acoustic Protection."

EUROOPPA Määrittämismääräisy

Tämä tuote on CE-merkitty R & TTE -direktiivin (99/5/EY) säädösten mukaan. GN Netcom as vakuuttaa, että tämä tuote vastaa direktiivin 1999/5/EY keskeisiä vaatimuksia ja muita asiaan liittyviä ehtoja. Lisätietoja on osoitteessa <http://www.gnnetcom.com>. Laitetta saa käyttää vain sen mukana toimitetun virtalähteen tai vastaavan GS-merkityn tuotteen kanssa.

Australia TÄRKEÄ VAROITUS

- Sankaluurin korvakuulokkeeseen saattaa liittyä pieniä osia.
- Älä käytä laitetta paikoissa, joissa on räjähdysvaara.

Jos sinulla on ongelmia laitteen kanssa tai laitetta koskevia kysymyksiä, ota yhteys jälleenmyyjään tai tutustu WWW-sivustoon <http://www.gnnetcom.com>. Valmistaja on jättänyt GN 8210 -vahvistinta koskevan kansainvälisen patenttihakemuksen.

