

Panasonic

Интегрированный телефон

Модель № **KX-TS2365RUW**

Функции импульсного или тонального набора

Инструкция по эксплуатации

Подготовка к работе

Основные операции

Расширенные функции

Полезная информация



ПОЖАЛУЙСТА, ПРОЧИТАЙТЕ ПЕРЕД ЭКСПЛУАТАЦИЕЙ И СОХРАНИТЕ.

Перед первоначальным включением

Благодарим Вас за то, что Вы выбрали именно этот универсальный телефонный аппарат фирмы Panasonic.

Для вашего сведения

Серийный № _____ Дата покупки _____
(указан на нижней стороне аппарата)

Торговая организация и ее адрес _____

Принадлежности (входят в комплект поставки)

Телефонная трубка (стр. 7)

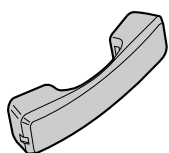

один комплект

Провод телефонной трубки (стр. 7)

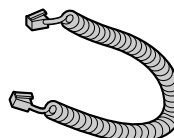

один комплект

Телефонный шнур (стр. 7)

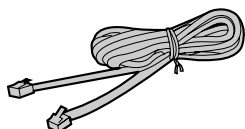

один комплект

Переходник для настенного крепления (стр. 14)

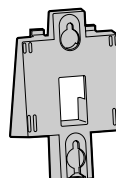

один комплект

Содержание

Подготовка к работе	
Расположение органов управления	4
Дисплей	5
Установка и настройка	6
Установка батарей	6
Подключение телефонной трубки и телефонного шнура	7
Подключение устройств передачи данных	8
Программирование. Введение	9
Выбор режима набора	10
Установка времени	11
Установка контраста LCD дисплея	12
Установка уровня громкости звонка	13
Настенная установка аппарата	14
Основные операции	
Звонок абоненту	15
Ответ на звонок	17
Расширенные функции	
Скоростной набор номера	18
Запись телефонных номеров в память	18
Набор записанных в память номеров	19
Набор номера нажатием одной кнопки	20
Запись телефонных номеров в память	20
Набор записанных в память номеров	22
Специальные функции	23
Для пользователей функции ожидания вызова	23
Временный режим тонального набора (Для пользователей сети с дисковым номеронабирателем или импульсным набором)	23
Порядок пользования кнопкой PAUSE (Для пользователей функций аналоговой линии УАТС/междугородной линии)	23
Выключение микрофона в процессе разговора	24
Включение/Выключение музыки в режиме удержания вызова	24
Кнопка FLASH	25
Установка PIN кода	26
Блокировка набора номера	27
Запрет исходящих вызовов	28
Полезная информация	
Использование опциональной гарнитуры	29
Замена батарей	31
Перед тем как обратиться за помощью	32
Инструкции по технике безопасности	33

Подготовка к работе

Основные операции

Расширенные функции

Полезная информация

Расположение органов управления



Дисплей

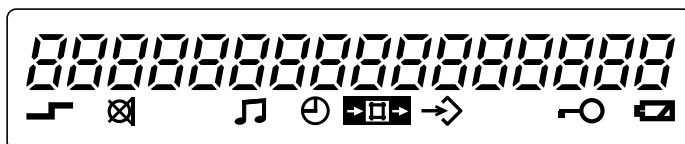

(Этот дисплей отображает все возможные конфигурации.)

- 9-30* : В режиме ожидания дисплей показывает текущее время (показано время 9:30).
- 02-14-30* : Во время разговора отображается его длительность. (показана продолжительность 2 часа 14 минут 30 секунд).
- F* : при нажатии **FLASH**.
- P* : при нажатии **PAUSE** во время сохранения номера в памяти.
- ** : при наборе была нажата *****.
- #* : при наборе была нажата **#**.
- : при нажатии **AUTO/LOWER** (стр. 18, 21).
- ☒* : во время разговора была нажата клавиша **MUTE** (стр. 24).
- ♪* : телефон во время удержания линии воспроизводит абоненту музыку.
- ⌚* : телефон в режиме настройки часов.
- : Аппарат находится в режиме программирования (стр. 9).
- 🔒* : Установлен режим блокировки набора. Процедура снятия блокировки описана на стр. 27.
- 🔋* : такой символ будет мигать если батареи разряжены. Замените батареи см. стр. 31.

Установка и настройка

Установка батарей

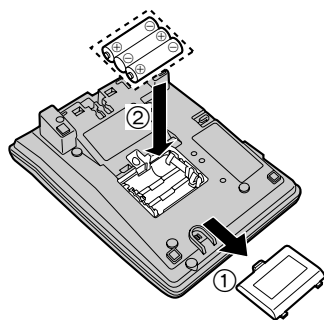

1. Нажмите на крышку в направлении стрелки и снимите её.
2. Установите батареи указанным способом, соблюдая полярность.
3. Закройте крышку батарейного отсека.

- Батареи в комплект телефона не входят.
- Используйте три высококачественные щелочные (алкалиновые) батареи типа “LR6”.
Срок службы батарей приблизительно 6 месяцев.
- Батареи необходимы для правильной работы следующих функций:
 - Дисплей (стр. 5)
 - кнопка при повешенной трубке
 - громкой связи (стр. 15, 17)
 - программирования (стр. 9)



Подключение телефонной трубки и телефонного шнура

После подключения снимите телефонную трубку и убедитесь в наличии гудка.

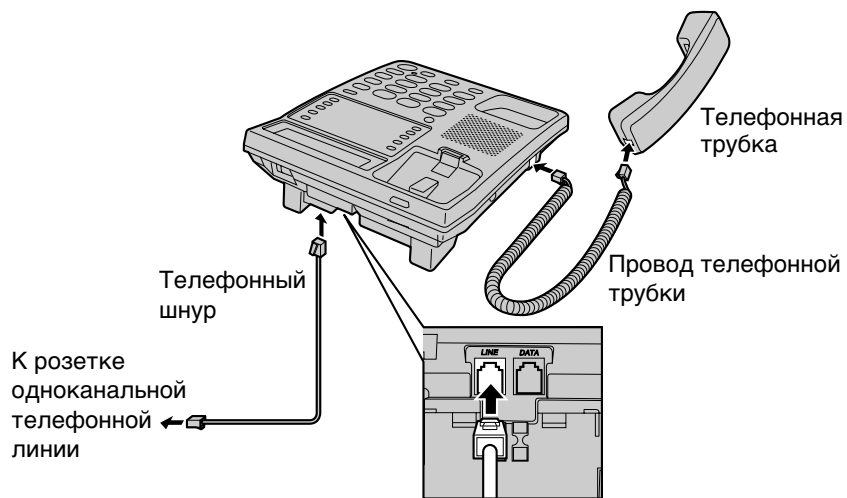

- Применять только телефонную трубку фирмы Panasonic для KX-TS2365RUW.

► Установка и настройка

Подключение устройств передачи данных

Если к телефонной линии требуется подключить ещё одно устройство (компьютер, модем, факс, автоответчик и т.д.), это можно сделать через телефон используя гнездо DATA.

Телефонный шнур устройства передачи данных следует вставить в гнездо DATA после подключения к аппарату телефонной трубки, сетевого адаптера и телефонного шнура (стр. 7).

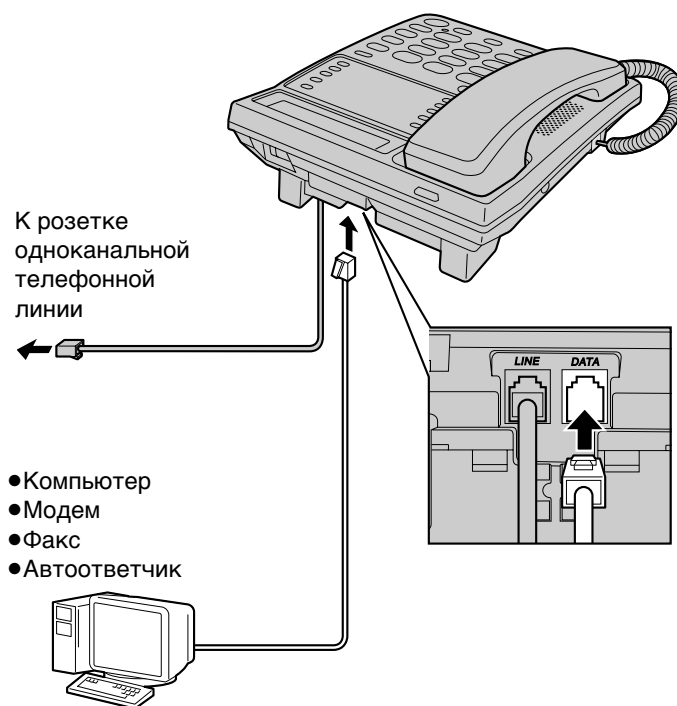

- Перед использованием аппаратом (для набора номера, записи номеров в память и пр.) следует убедиться, что он в данный момент не используется устройством передачи данных, поскольку в этом случае может произойти сбой в передаче.



Программирование. Введение

Вы можете запрограммировать указанные ниже функции. Диаграмма показывает инструкции по программированию. За дополнительной информацией по функциям см. соответствующие страницы.

Убедитесь, что телефон не находится в режиме удержания вызова.

Подготовка к работе

Нажмите кнопку **PROGRAM**.



Нажмите кнопку **MUTE**.



- **Запрет вызовов**, нажмите **1**. (стр. 28)
- **Изменение времени сигнала FLASH**, нажмите **2**. (стр. 25)
- **Выбор режима набора номера**, нажмите **3**. (стр. 10)
- **ВКЛ/ВЫКЛ музыки в режиме удержания линии**, нажмите **4**. (стр. 24)
- **Смена PIN кода для блокировки набора номера и запрета вызовов**, нажмите **5**. (стр. 26)
- **Настройка времени**, нажмите **6**. (стр. 11)
- **Изменение контраста LCD дисплея**, нажмите **7**. (стр. 12)



Нажмите **PROGRAM** чтобы сохранить настройку.





- Вы можете выйти из режима программирования в любой момент нажав **PROGRAM**.
- Если Вы не нажали ни одной клавиши в течение 60 секунд, телефон вернётся в режим ожидания.

► Установка и настройка

Выбор режима набора

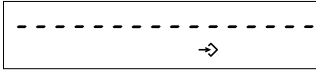
Мы можете выбрать необходимый режим набора номера с помощью программирования. Если вы подключены к АТС работающей в тоновом режиме набора номера установите настройку "Tone". В противном случае установите её в "Pulse". Телефон поставляется с заводской настройкой "Pulse".

Убедитесь, что телефон не находится в режиме удержания вызова.





- 1** Нажмите кнопку **PROGRAM**.

- 2** Нажмите кнопку **MUTE**.

- 3** Нажмите кнопку **3**.
 - На дисплее отобразится текущая установка.
- 4** Для выбора "TONE" нажмите кнопку **1**.
ИЛИ
Для выбора "PULSE" нажмите кнопку **2**.

- 5** Нажмите кнопку **PROGRAM**.
 - Прозвучит длительный звуковой сигнал.
 - Телефон возвратится в режим ожидания.

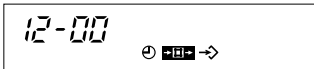

Установка времени

Убедитесь, что телефон не находится в режиме удержания вызова.

Подготовка к работе

- 1 Нажмите кнопку **PROGRAM**.

- 2 Нажмите кнопку **MUTE**.

- 3 Нажмите кнопку **6**.

- 4 Введите текущее время (час и минуты) в виде 4-значного числа. (Пример: Для установки 9:30 введите "0930".)
 - Введите число от 0000 до 2359.
- 5 Нажмите кнопку **PROGRAM**.
 - Прозвучит длительный звуковой сигнал.
 - Часы начнут работать.
 - Если во время ввода времени и нажатия **PROGRAM** звучит звуковой сигнал тревоги—значит время введено неправильно. Введите время правильно и нажмите **PROGRAM**.
 - Телефон возвратится в режим ожидания.



Если батареи установленные в телефон разряжены, то будет отображаться время "12-00" и символ "☹" будет мигать. Замените батареи и переустановите время.

► Установка и настройка

Установка контраста LCD дисплея

Вы можете выбрать уровень контрастности LCD дисплея от 1 до 4 при помощи программирования. С завода телефон поставляется с настройкой 3.

Убедитесь, что телефон не находится в режиме удержания вызова.

- 1 Нажмите кнопку **PROGRAM**.

- 2 Нажмите кнопку **MUTE**.

- 3 Нажмите кнопку **7**.
 - На дисплее отобразится текущая установка.
- 4 Нажмите от **1** до **4**.
 - При нажатии клавиши, уровень контрастности дисплея будет меняться.
- 5 Нажмите кнопку **PROGRAM**.
 - Прозвучит длительный звуковой сигнал.
 - Телефон возвратится в режим ожидания.



Установка уровня громкости звонка

Вы можете выбрать HIGH (высокая), LOW (низкая), OFF (выключено) громкость звонка. Заводская предустановка—HIGH.

Підготовка к работе

Переключатель звонка

RINGER:

Установите в положение HIGH, LOW или OFF.

- При установке в OFF телефон не будет звонить.

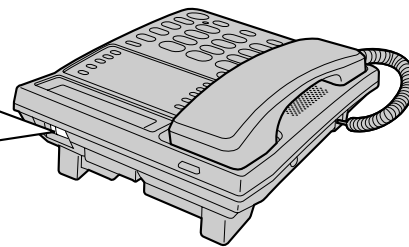
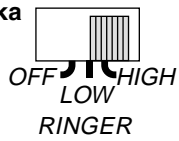

► Установка и настройка

Настенная установка аппарата

Данный аппарат может быть установлен на стене.

- 1 Надавите на фиксатор телефонной трубки до щелчка, чтобы трубка держалась на крючке.

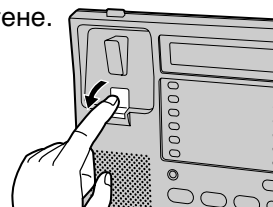

- 2 Сложите телефонный шнур внутри настенного фиксатора и надавите на него в указанном стрелкой направлении.
 - Надпись "UP" ("Вверх") должна быть обращена вверх.

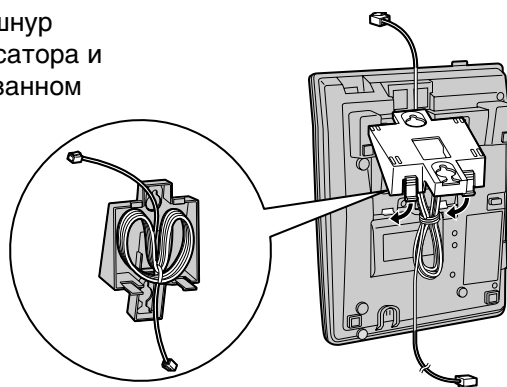

- 3 Вверните шурупы, используя трафарет для настенной установки, показанный ниже. Подсоедините телефонный шнур. Установите телефонный аппарат, затем сдвиньте его вниз.

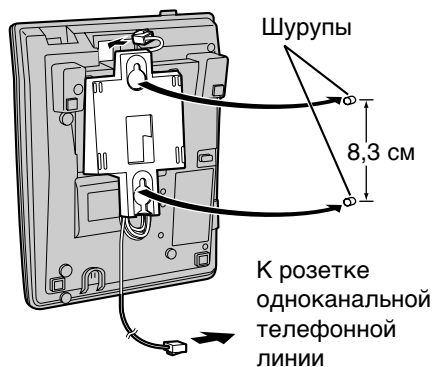

Для временной фиксации телефонной трубки в процессе разговора разместите ее указанным на рисунке способом.

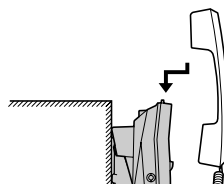

Трафарет для настенной установки

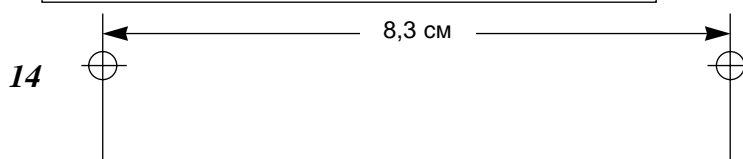

Звонок абоненту



Вы можете позвонить, просто подняв телефонную трубку. Для разъединения положите телефонную трубку.

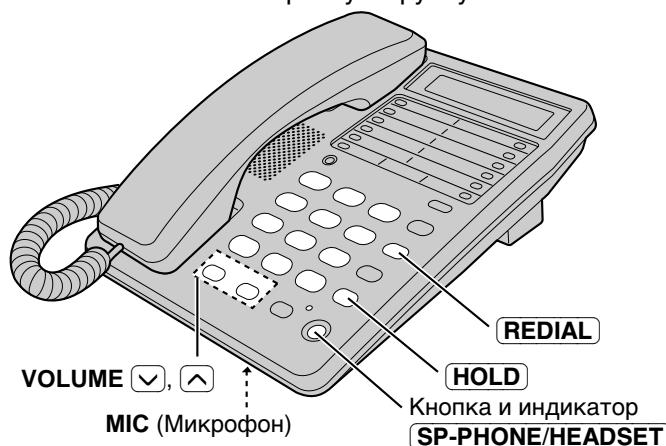

Пользование громкой связью

- 1 Нажмите кнопку **SP-PHONE/HEADSET**.
 - Загорится расположенный рядом индикатор.
- 2 Наберите номер телефона.
 - Отобразится набранный номер.
 - Через несколько секунд на индикаторе появится счётчик времени звонка.
 - Если Вы ошиблись в наборе номера, нажмите **SP-PHONE/HEADSET** и начните снова с 1 пункта.
- 3 При ответе абонента следует говорить в микрофон (**MIC**).
- 4 После окончания разговора нажмите кнопку **SP-PHONE/HEADSET**.
 - Индикатор погаснет.
 - Дисплей возвратится в режим ожидания.

Повторный набор последнего набранного номера

При разговоре через телефонную трубку: поднимите трубку →
→ нажмите кнопку **REDIAL**.



Пользование громкой связью: нажмите кнопку **SP-PHONE/HEADSET** →
→ нажмите кнопку **REDIAL**.

Автоматический дозвон:

При занятом номере вызываемого абонента в режиме громкой связи аппарат будет осуществлять повторный 15-кратный набор последнего набранного номера в течение 10 минут. Во время перенабора индикатор **SP-PHONE/HEADSET** мигает.

► Звонок абоненту

Регулировка уровня громкости в телефонной трубке (4 уровня) или громкоговорителе (8 уровней) во время разговора

Для увеличения уровня громкости нажмите кнопку **VOLUME** .
Для уменьшения уровня громкости нажмите кнопку **VOLUME** .

Например: Уровень громкости в телефонной трубке равен 2

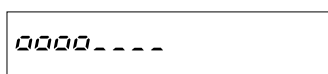

- Один уровень громкости динамика телефонной трубки отображается “▬▬”.
- В течение нескольких секунд на дисплее будет высвечиваться уровень громкости.

Например: Уровень громкости громкоговорителя равен 3

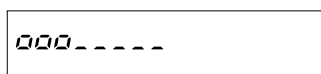

- Один уровень громкости громкоговорителя отображается “▬”.
- В течение нескольких секунд на дисплее будет высвечиваться уровень громкости.

Перевод звонка в режим удержания (HOLD)

Нажмите кнопку **(HOLD)**.

- Индикатор SP-PHONE/HEADSET мигает.
- Если Вы пользуетесь телефонной трубкой, ее можно положить.
- Во время удержания вызова звонящий будет слышать музыку. Чтобы отключить музыку см. стр. 24.

Для снятия звонка с режима удержания

Если телефонная трубка лежит на рычаге, поднимите её.

При снятой с рычага телефонной трубке нажмите кнопку **(HOLD)**.

При пользовании громкой связью нажмите кнопку

(SP-PHONE/HEADSET).

- При наличии параллельного телефона, подключенного к этой же линии, Вы можете просто поднять его телефонную трубку.

При пользовании громкой связью

Для улучшения качества связи выполняйте следующие рекомендации:

- Говорите, не перебивая собеседника находясь в тихом помещении.
- Если абонент плохо вас слышит нажмите кнопку **VOLUME**  для уменьшения уровня громкости громкоговорителя.
- Можно перевести разговор на телефонную трубку, подняв её. Для обратного переключения разговора на громкую связь нажмите кнопку **(SP-PHONE/HEADSET)**.

- Когда Вы вводите номер телефона на линии с импульсным набором или снимаете трубку с аппарата, индикатор звонка Ringer тоже мигает. Это нормальное поведение индикатора.

Ответ на звонок

При поступлении вызова раздается звонок и начинает мигать индикатор звонка RINGER. Вы можете ответить на звонок просто подняв телефонную трубку.



При пользовании громкой связью

- 1 Нажмите кнопку **SP-PHONE/HEADSET**.
 - Загорится соответствующий индикатор.
- 2 Говорите в микрофон (**MIC**).
- 3 Для разъединения линии нажмите кнопку **SP-PHONE/HEADSET**.
 - Индикатор погаснет.

• Если регулятор уровня громкости установлен в положение OFF (стр. 13), аппарат не будет звонить.

Скоростной набор номера

Запись телефонных номеров в память

В памяти может храниться до 10 телефонных номеров. Кнопки скоростного набора (0–9) соответствуют номерам ячеек внутренней памяти. Для предупреждения сбоев не следует пользоваться этими ячейками памяти, если в них не записаны соответствующие номера.

Убедитесь, что телефон не находится в режиме удержания вызова.



1 Нажмите кнопку **PROGRAM**.

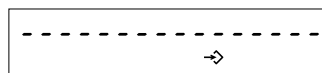

2 Введите номер телефона длиной до 22 знаков.

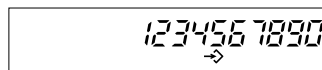

- Если Вы ввели неправильный номер, нажмите **PROGRAM** и повторите процедуру начиная с 1 шага.

3 Нажмите кнопку **AUTO/LOWER**.

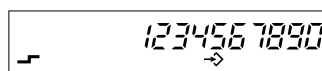

4 Нажмите кнопку с номером ячейки памяти (от 0 до 9).

- Прозвучит длительный звуковой сигнал.
- Телефон возвратится в режим ожидания.
- Если звучат 3 звуковых сигнала, скорее всего номер введённый во втором пункте длиннее 22 символов. Поднимите и повесьте телефонную трубку для возврата в режим ожидания, повторите процедуру начиная с 1 шага.
- Вы можете выйти из режима программирования на шаге 1 и 2 нажатием **PROGRAM**.
- Если при наборе номера требуется пауза, нажмите в необходимых местах кнопку **PAUSE**. Нажатие кнопки **PAUSE** воспринимается в качестве одного знака (стр. 23).

Для удаления записанного в память номера телефона

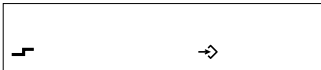
- 1 Нажмите кнопку **PROGRAM**.

- 2 Нажмите кнопку **AUTO/LOWER**.

- 3 Введите номер ячейки памяти (0 до 9) где хранится номер телефона который надо удалить.
 - Прозвучит длительный звуковой сигнал.
 - Телефон возвратится в режим ожидания.

Набор записанных в память номеров

- 1 Поднимите трубку или нажмите кнопку **SP-PHONE/HEADSET**.
- 2 Нажмите кнопку **AUTO/LOWER**.
- 3 Нажмите номер ячейки памяти (от 0 до 9).
 - Отобразится сохранённый в памяти номер и начнётся его набор.

Набор номера нажатием одной кнопки

Запись телефонных номеров в память

Вы можете сохранить до 20 номеров телефонов в памяти однокнопочного набора (10 номеров в UPPER–верхних ячейках памяти, 10 номеров в LOWER–нижних ячейках).

Для предупреждения сбоев не следует нажимать кнопки с номером ячеек памяти, до записи в них соответствующих номеров.

Убедитесь, что телефон не находится в режиме удержания вызова.



Сохранение номеров в верхних ячейках памяти

Рекомендуется запрограммировать номер экстренной службы на клавишу EMERGENCY.

1 Нажмите кнопку **PROGRAM**.

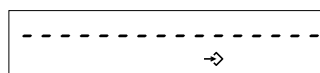

2 Введите телефонный номер длиной до 22 цифр.

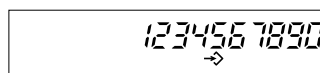

- Если Вы ввели неправильный номер, нажмите **PROGRAM** и повторите процедуру начиная с 1 шага.

3 Нажмите одну из кнопок однокнопочного автоматического набора.

- Прозвучит длительный звуковой сигнал.
- Телефон возвратится в режим ожидания.
- Если звучат 3 звуковых сигнала, скорее всего номер введённый во втором пункте длиннее 22 символов. Нажмите **PROGRAM** для возврата в режим ожидания и начните процедуру снова с 1 шага.
- Если при наборе номера требуется пауза, нажмите в необходимых местах кнопку **PAUSE**. Нажатие кнопки **PAUSE** воспринимается в качестве одного знака (стр. 23).

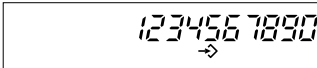
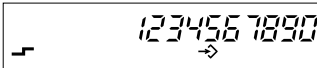

Сохранение номеров в нижних ячейках памяти

- 1 Нажмите кнопку **PROGRAM**.

- 2 Введите телефонный номер длиной до 22 цифр.
 - Если Вы ввели неправильный номер, нажмите **PROGRAM** и повторите процедуру начиная с 1 шага.
- 3 Нажмите кнопку **AUTO/LOWER**.

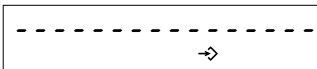
- 4 Нажмите одну из кнопок однокнопочного автоматического набора.
 - Прозвучит длительный звуковой сигнал.
 - Телефон возвратится в режим ожидания.
 - Если звучат 3 звуковых сигнала, скорее всего номер введённый во втором пункте длиннее 22 символов. Поднимите и повесьте телефонную трубку для возврата в режим ожидания, повторите процедуру начиная с 1 шага.
 - Если при наборе номера требуется пауза, нажмите в необходимых местах кнопку **PAUSE**. Нажатие кнопки **PAUSE** воспринимается в качестве одного знака (стр. 23).

Для удаления записанных номеров телефонов

- 1 Нажмите кнопку **PROGRAM**.

- 2 Если телефонный номер находится в верхних ячейках памяти, нажмите кнопку однокнопочного набора номера телефонный номер которой необходимо удалить.
ИЛИ
Если телефонный номер находится в нижней ячейке памяти, нажмите **AUTO/LOWER** затем нажмите кнопку однокнопочного набора телефонный номер которой надо удалить.
 - Прозвучит длительный звуковой сигнал.
 - Телефон возвратится в режим ожидания.

► Набор номера нажатием одной кнопки

Набор записанных в память номеров

Из верхних ячеек памяти:

- 1 Поднимите трубку или нажмите кнопку **SP-PHONE/HEADSET**.
- 2 Нажмите необходимую клавишу однокнопочного набора номера.
 - Отобразится сохранённый в памяти номер и начнётся его набор.

или

Из нижних ячеек памяти:

- 1 Поднимите телефонную трубку или нажмите кнопку **SP-PHONE/HEADSET**.
- 2 Нажмите кнопку **AUTO/LOWER**.
- 3 Нажмите необходимую клавишу однокнопочного набора номера.
 - Отобразится сохранённый в памяти номер и начнётся его набор.

Съемная карточка-памятка

Снимите карточку-памятку для последующего использования ее в качестве именного телефонного справочника записанных в память номеров телефонов.

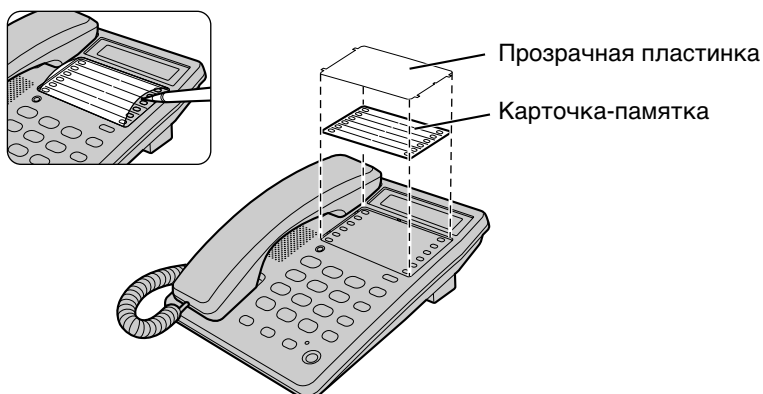

Специальные функции

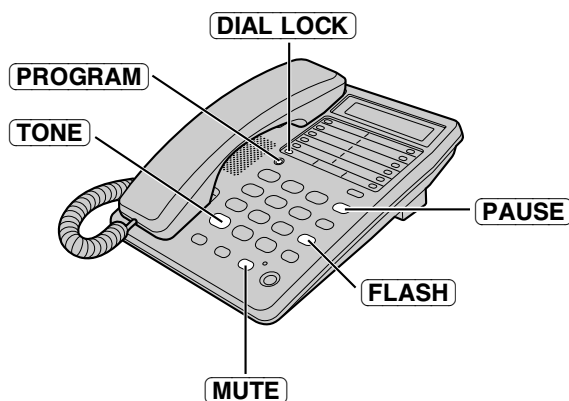

Для пользователей функции ожидания вызова

Нажмите кнопку **FLASH**, если Вы в процессе разговора слышите тональный сигнал ожидания вызова.

- Первый вызов устанавливается в режим удержания, и Вы можете ответить на второй вызов.
- На дисплее отобразится символ “ F ”.
- Для возврата к первому звонящему, нажмите **FLASH** снова.
- Если данная функция не работает надлежащим образом проконсультируйтесь в Вашей телефонной компании.

Временный режим тонального набора

(Для пользователей сети с дисковым номеронабирателем или импульсным набором)

Нажмите кнопку **TONE** перед вводом цифровых значений доступа, которые требуют тонального набора.

- На дисплее отобразится символ “ T ”.
- Режим набора изменяется на тональный. Вы можете вводить цифровые значения для доступа к сервису автоответчика, сервису электронных банковских переводов и т.д. После завершения сеанса связи восстанавливается импульсный режим набора.

Порядок пользования кнопкой PAUSE

(Для пользователей функций аналоговой линии УАТС/междугородной линии)

Мы рекомендуем Вам нажать кнопку **PAUSE**, если пауза требуется при наборе номера через УАТС или для доступа к междугородной линии.

Пример: Номер доступа линии **9** УАТС

9 → **PAUSE** → Номер телефона

- Однократное нажатие кнопки **PAUSE** создает паузу на несколько секунд. Это действие предотвращает неправильный набор номера в режиме повторного набора или набора записанного в памяти номера.
- Многократное нажатие кнопки **PAUSE** увеличивает продолжительность паузы между цифрами номера.

► Специальные функции

Выключение микрофона в процессе разговора



В процессе разговора нажмите кнопку **MUTE**.

- На дисплее отобразится символ “⊘”.
- Абонент не будет Вас слышать, но Вы по-прежнему будете слышать его.
- Для продолжения разговора вновь нажмите кнопку **MUTE**.

Включение/Выключение музыки в режиме удержания вызова

Вы можете включить/выключить воспроизведение музыки во время удержания вызова, описанным далее способом. Заводская установка этой функции – включено.

Убедитесь, что телефон не находится в режиме удержания вызова.

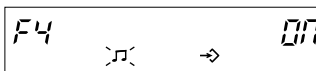
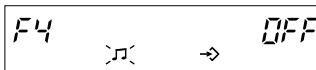
- 1 Нажмите кнопку **PROGRAM**.

- 2 Нажмите кнопку **MUTE**.

- 3 Нажмите кнопку **4**.
 - На дисплее отобразится текущая установка.
- 4 Чтобы выключить, нажмите **2**.
ИЛИ
Чтобы включить, нажмите **1**.

- 5 Нажмите кнопку **PROGRAM**.
 - Прозвучит длительный звуковой сигнал.
 - Телефон возвратится в режим ожидания.



Кнопка FLASH

Нажатие кнопки **FLASH** предоставляет Вам возможность применения специальных функций от Вашей центральной УАТС, например, перевода внешнего вызова или доступа к специальным телефонным услугам (дополнительно), таким, как ожидание вызова.

Выбор времени кратковременного сброса

Время кратковременного сброса (длительности сигнала Flash) зависит от Вашей телефонной станции или центральной УАТС. Можно выбрать следующие значения времени кратковременного сброса: "80, 90, 100, 110, 200, 250, 300, 400, 600, и 700 миллисекунд. Заводская установка равна 600 мс.

Убедитесь, что телефон не находится в режиме удержания вызова.

1 Нажмите кнопку **PROGRAM**.

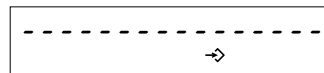

2 Нажмите кнопку **MUTE**.



3 Нажмите кнопку **2**.
• Будет отображено текущее значение установки.



4 Нажмите кнопку клавиатуры (от **1** до **0**).

1 : 80 мс	2 : 90 мс	3 : 100 мс	4 : 110 мс
5 : 200 мс	6 : 250 мс	7 : 300 мс	8 : 400 мс
9 : 600 мс	0 : 700 мс		

5 Нажмите кнопку **PROGRAM**.
• Прозвучит длительный звуковой сигнал.
• Телефон возвратится в режим ожидания.





• Если Вы подсоединены через УАТС, то для реализации функций УАТС необходимо более продолжительное время кратковременного сброса (перевод вызова и т.д.). В отношении правильных установок обращайтесь к своему специалисту по эксплуатации УАТС.

► Специальные функции

Установка PIN кода

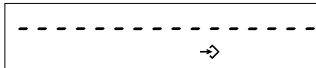
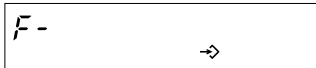
4 разрядный PIN (Personal Identification Number) код предотвращает доступ к телефону неуполномоченных лиц. PIN код используется при блокировке набора и запрете вызовов. Заводская предустановка PIN кода "1111".

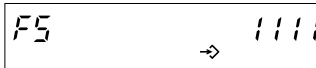
Убедитесь, что телефон не находится в режиме удержания вызова.

- 1 Нажмите кнопку **PROGRAM**.

- 2 Нажмите кнопку **MUTE**.

- 3 Нажмите кнопку **5**.

- 4 Введите текущий PIN код.
(в примере введён код "1111").

- 5 Нажмите кнопку **PROGRAM**.
 - Если введён верный PIN код—прозвучит один звуковой сигнал.
 - Если введён неверный PIN код прозвучат 3 звуковых сигнала. Введите правильный PIN код и нажмите **PROGRAM**.
 - Для возврата в режим ожидания снимите и повесьте телефонную трубку.
- 6 Введите новый PIN код используя 4 значное число.
(в примере "1234").

- 7 Нажмите кнопку **PROGRAM**.
 - Прозвучит длительный звуковой сигнал.
 - Телефон возвратится в режим ожидания.

Пожалуйста запишите Ваш PIN код. Если Вы забыли Ваш PIN код, обратитесь в ближайший сервис центр Panasonic.



Блокировка набора номера

Вы можете предотвратить все звонки с Вашего телефона, за исключением запрограммированного в клавише EMERGENCY однокнопочного набора номера. При блокировании кнопок набора не могут быть набраны даже номера экстренных служб. До снятия блокировки будут доступны только входящие вызовы.

Перед использованием этой функции, мы рекомендуем записать номер экстренной службы на клавишу EMERGENCY однокнопочного набора (стр. 20). Даже когда кнопки набора заблокированы номер сохранённый в этой клавише может быть набран.

- Если Вы не хотите программировать телефон экстренной службы, но используете блокировку набора номера, то любой номер записанный на клавишу EMERGENCY может быть набран.

EMERGENCY

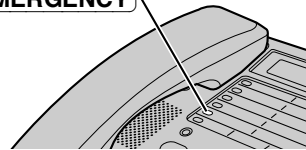

Установка блокировки

- 1** Нажмите кнопку **DIAL LOCK**.
- “” мигает на дисплее.



- 2** Введите PIN код (стр. 26).

- 3** Нажмите кнопку **PROGRAM**.
- На дисплее отобразится символ “”.



- Прозвучит длительный звуковой сигнал.
- Если введён неправильный PIN код, прозвучат 3 звуковых сигнала. Введите правильный PIN код и нажмите кнопку **PROGRAM**.
- Телефон возвратится в режим ожидания.

При установленной блокировке Вы тем не менее сможете воспользоваться следующими функциями.

- Набор номера запрограммированного в памяти клавиши EMERGENCY (стр. 22)
- Регулировка уровня громкости телефонной трубки и громкой связи (стр. 16)
- Выключение/включение микрофона (стр. 24)
- Ответ на второй звонок нажатием кнопки **FLASH** (стр. 23)

Снятие блокировки набора

Повторите шаги с 1 по 3 которые описаны выше.

- “” исчезнет и телефон вернётся в режим ожидания.







► Специальные функции

Запрет исходящих вызовов

Можно запретить использование аппарата для набора номеров, начинающихся с одной или двух предварительно запрограммированных цифр. Исходящие звонки, начинающиеся с этих цифр, не могут быть набраны.

Установка запрета на набор определенных номеров

Убедитесь, что телефон не находится в режиме удержания вызова.

- 1 Нажмите кнопку **PROGRAM**.

- 2 Нажмите кнопку **MUTE**.

- 3 Нажмите кнопку **1**.
 - Если Вы пользуетесь заводским PIN кодом "1111", то вводить его нет необходимости. Переходите к пункту 6.
- 4 Введете PIN код (стр. 26).
(в примере "1234").

- 5 Нажмите кнопку **PROGRAM**.
 - Если введён неправильный PIN код, прозвучат 3 звуковых сигнала. Введите правильный PIN код и нажмите кнопку **PROGRAM**.
 - Отображается текущая настройка. (в примере "67" введено как запрещенные цифры).
- 6 Введите 1 или 2 начальные цифры номеров, которые Вы хотите запретить для набора (от **0** до **9**) каждая. (в примере "12" введено как запрещенные цифры).
 - Если Вы ввели неправильный номер, введите правильный.
 - Чтобы изменить количество запрещенные цифры номера с 2 до 1, нажмите ***** для изменения 2 цифр на "—" и введите 1 цифры.
- 7 Нажмите кнопку **PROGRAM**.
 - Прозвучит длительный звуковой сигнал.
 - Телефон возвратится в режим ожидания.
 - Если Ваш телефон подключен к УАТС (мини АТС) эта функция может не работать. Обратитесь за справкой к лицам обслуживающим УАТС.

При набора телефонного номера начинающегося с запрещенных(ой) цифр(ы), номер будет мигать на дисплее и не будет набираться в линию.

Отмена запрета на набор номеров

Выполните шаги с 1 по 5 на стр. 28. На 6 шаге нажмите ***** для отмены запрета звонков (отображается “- -”) и нажмите **PROGRAM**.

- Прозвучит долгий звуковой сигнал и телефон перейдет в режим ожидания.

Использование опциональной гарнитуры

Подключение гарнитуры к телефону позволяет разговаривать по телефону без помощи рук (Hands-Free). Пожалуйста используйте только гарнитуру Panasonic KX-TCA89EX.

Подсоединение гарнитуры к телефону

Подсоедините опциональную гарнитуру к гнезду гарнитуры телефона как показано ниже.

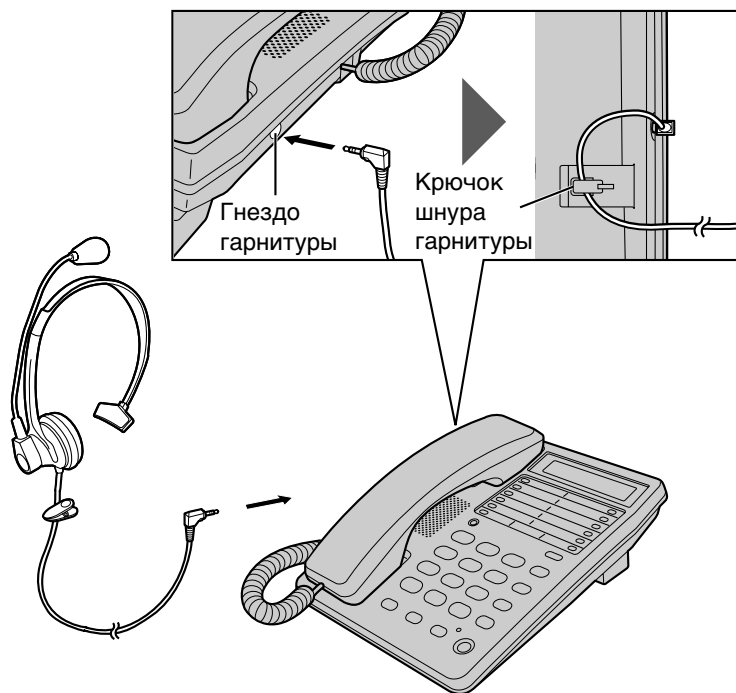

Если Вы хотите говорить в обычном режиме, то отключите гарнитуру.

► Использование опциональной гарнитуры

Звонки и ответы на вызовы

Убедитесь, что батареи установлены.

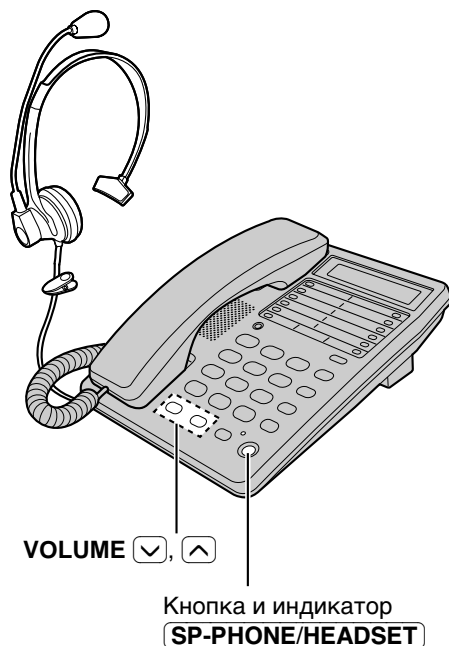

- 1 Нажмите **SP-PHONE/HEADSET** для звонка или ответа на вызов.
 - Мигает индикатор SP-PHONE/HEADSET.
 - Если вы ошиблись при наборе номера, нажмите **SP-PHONE/HEADSET** дважды и повторите набор номера снова.
- 2 После окончания разговора нажмите кнопку **SP-PHONE/HEADSET**.
 - Индикатор погаснет.

Регулировка громкости динамика гарнитуры (4 уровня):

При использовании гарнитуры нажмите **VOLUME** ▾ или ▸.

- При разговоре через гарнитуру Вы не можете переключить звонок на телефонную трубку простым её поднятием.
- Если при разговоре через гарнитуру Вы отключаете ее от телефона, при положенной телефонной трубке, то звонок переключится на громкую связь.
- При разговоре по громкой связи Вы можете перевести звонок на гарнитуру, подключив её к телефону.

Замена батарей

Если на индикаторе мигает символ “”—батареи разряжены. Установите новые батареи. Замените батареи в течение 1 минуты для сохранения запрограммированной информации.

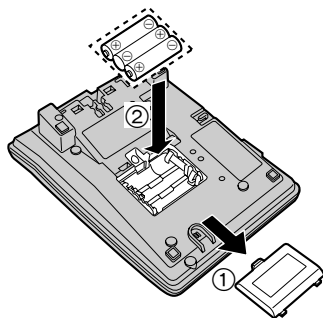

1. Нажмите на крышку по направлению стрелки и снимите её.
2. Замените батареи на новые соблюдая полярность (+, -) и закройте крышку.

- Если после замены батарей на индикатор выводится “12-00” и мигает символ “” переустановите время.
- Пожалуйста меняйте батареи при повешенной телефонной трубке.

Меры предосторожности при использовании батарей:

Батареи должны использоваться должным образом, иначе телефон может быть испорчен из-за течи батарей.

- Не используйте одновременно разные типы батарей.
- Не заряжайте, не замыкайте, не разбирайте, не нагревайте и не кидайте в огонь батареи.
- В случае необходимости меняйте все батареи одновременно.

Дополнительная информация:

- Если Вы не установили батареи или если батареи разряжены, будет отображаться время “12-00” и символ “” будет мигать. Переустановите время.
- Отсоединяйте шнур телефонной линии перед открытием крышки батарейного отсека.
- При использовании щелочных (алкалиновых) батарей, во избежание неправильной работы, меняйте их раз в полгода.
- Не используйте никель кадмиевые (Ni-Cd) батареи.

Перед тем как обратиться за помощью

Проблема	Способ устранения
Аппарат не работает.	<ul style="list-style-type: none"> ● Проверьте настройку аппарата (стр. 6–14). ● Выньте батареи и поставьте их обратно, чтобы произвести инициализацию телефона.
Не работает звонок аппарата.	<ul style="list-style-type: none"> ● Звонок отключен (регулятор уровня громкости установлен в положение OFF). Установите громкость звонка на HIGH (полная громкость) или LOW (низкая громкость) (стр. 13).
Невозможно сделать исходящий звонок.	<ul style="list-style-type: none"> ● Убедитесь в правильном выборе режима набора номера (стр. 10). ● Установлен режим блокировки набора номера. Для отмены режима см. стр. 27. ● Набираемый номер относится к числу запрещенных для набора. Для отмены запрещения см. стр. 29.
Абонент внезапно перестает Вас слышать в процессе разговора.	<ul style="list-style-type: none"> ● Возможно, в процессе разговора была нажата кнопка MUTE. Если на дисплее имеется символ “”, нажмите кнопку MUTE.
Вы не можете запрограммировать некоторые режимы, такие как режим набора номера.	<ul style="list-style-type: none"> ● Программирование невозможно если линия находится на удержании. ● Не прерывайте программирование более чем на 60 секунд.
Вы не можете записать в память номер телефона.	<ul style="list-style-type: none"> ● Программирование невозможно если линия находится на удержании. ● Проверьте, что батареи установлены и что они не разряжены. ● Не вводите телефонный номер более 22 символов.
При программировании раздается звонок и происходит обрыв программы.	<ul style="list-style-type: none"> ● Чтобы ответить на звонок, следует поднять трубку или нажать кнопку SP-PHONE/HEADSET. После разъединения линии начать программирование повторно.
Не удаётся перенабрать номер нажатием REDIAL .	<ul style="list-style-type: none"> ● Если последний набранный номер был более 32 символов, то он не может быть автоматически правильно перенабран.
Ранее запрограммированная информация удалена.	<ul style="list-style-type: none"> ● Если батареи разрядились то запрограммированная информация может быть стёрта. Перепрограммируйте её в случае необходимости.

Инструкции по технике безопасности ►

Особое внимание уделяйте приведенным ниже инструкциям по технике безопасности.

Установка аппарата

Условия окружающей среды

- 1) Запрещается эксплуатировать аппарат вблизи источников воды, например, ванн, раковин, моек и т.д. Следует также избегать влажных подвалов.
- 2) Аппарат следует размещать на удалении от источников тепла, например, радиаторов, кухонных плит и т.д. Не следует также размещать аппарат в помещениях с температурой ниже 5°C или выше 40°C.

Расположение

- 1) Не ставьте тяжелые предметы на верхнюю панель аппарата.
- 2) Не допускайте случаев падения на аппарат посторонних предметов или пролива жидкости. Не подвергайте аппарат воздействию излишнего дыма, пыли, механических колебаний или ударов.
- 3) Устанавливайте аппарат на ровную поверхность.

ВНИМАНИЕ:

Во избежание возникновения возгорания или получения травмы необходимо выполнять следующие меры предосторожности:

1. Используйте только указанный тип батарей.
2. Не бросайте батареи в огонь. Они могут взорваться.
3. Не вскрывайте батареи. Утечка электролита может привести к травмированию глаз и кожи. Не принимать внутрь—токсично!
4. Соблюдайте осторожность при обращении с батареями, чтобы не допустить замыкание контактов токопроводящими материалами, например, кольцами, браслетами, ключами. Замыкание может привести к нагреву и ожогу.
5. Не перезаряжайте батареи. Они могут взорваться или из них может вытечь электролит.
6. Не пытайтесь восстановить батареи путем их нагрева. Внезапное вытекание электролита может быть причиной ожога или раздражения кожи и глаз.
7. Меняйте все батареи одновременно. При добавлении новых батарей к старым может возрасти внутреннее давление батарей, что приведет к трещинам на разряженных батареях. (Касается аппаратов, в которых используется более одной батареи).
8. При установке батарей точно определите полярность. Переполюсовка может вызвать взрыв или протечку электролита. (Касается аппаратов, в которых используется более одной батареи).
9. Вынимайте батареи при длительном неиспользовании аппарата (в течение нескольких месяцев или более длительного срока). Из батарей может вытечь электролит.
10. Своевременно выбрасывайте разряженные батареи, в противном случае из них может вытечь электролит.
11. При хранении аппарата, а также батареи, соблюдайте температурный режим. При хранении батарей в холодильнике в целях долговечности их сохранности необходимо обеспечить защиту от конденсата и разморозок. После хранения в прохладном месте перед использованием батарей они сначала должны прогреться до комнатной температуры.

► Инструкции по технике безопасности

ПРЕДУПРЕЖДЕНИЕ:

ВО ИЗБЕЖАНИЕ СЛУЧАЕВ ПОЖАРА ИЛИ ПОРАЖЕНИЯ ЭЛЕКТРИЧЕСКИМ ТОКОМ НЕ ПОДВЕРГАЙТЕ ДАННОЕ ИЗДЕЛИЕ ВОЗДЕЙСТВИЮ ДОЖДЯ ИЛИ ЛЮБОГО ВИДА ВЛАГИ.

При возникновении любой неисправности, отсоедините аппарат от телефонной линии и подсоедините заведомо исправный телефон. Если заведомо исправный телефонный аппарат работает надлежащим образом, не отсоединяйте аппарат от телефонной линии до тех пор, пока не будет устранена неисправность. Если заведомо исправный телефонный аппарат не работает надлежащим образом, обратитесь в Вашу телефонную компанию.

ГАРАНТИЙНЫЙ ТАЛОН ИЗГОТОВИТЕЛЯ

Модель No-: (Model, Modeldin, Model, Model, Model)	Модель AC адаптера: (Модель AC адаптера, AC адаптердин модели, Model of AC adapter, Адаптер AC модели.)	Дата приобретения: (Дата покупки, Сатып алынган күні, Date of purchase, Хари килинган сана, Date of purchase)
Серийный номер: (Серийный №, Серийлык №, Серийны №, Серия рақами, Serial №)	Серийный номер AC адаптера: (Серийный № AC адаптера, AC адаптердин серийлык №, Серийны № AC адаптера, Адаптердин AC серийли рақами, Serial № of AC adapter)	Ф.И.О. и адрес покупателя: (Имя та адреса Покупца, Тегі және Сатып алушының Мекенжайы, П. I. Төм на башку накупивца, Фахилисиен на уй магилли, Purchaser's Name and Address)
Название и юридический адрес продающей организации: (Имя та юридична адреса продавщи, Сатуучу мекеменін аты және адреси мекен жайы, Навта і юридичны адрес организации, якая прывае, Сатуучи ташкылотинг номи ва юридик магилли, Seller's Name and legal Address)	Подпись продавца: (Подпись продавца, Сатуучилык колы, Подпис продавца, Сатуувчиинг намеги, Seller's signature)	Печать продающей организации: (Печать продавца, Сатуучу мекеменін мөрү, Пячотка организации, якая прывае, Сатуучи ташкылотинг мухри, Seller's stamp)

ТАБЛИЦА ГАРАНТИЙНОГО РЕМОНТА

Номер гарантийного ремонта	Дата поступления аппарата в ремонт	Дата выполнения ремонта	Описание ремонта	Список замененных деталей	Подпись и печать сервисного центра	Ф.И.О. мастера, выполнившего ремонт

Данная таблица заполняется представителем уполномоченной организации или обслуживающим центром, проводящим гарантийный ремонт изделия.
После проведения гарантийного ремонта данный талон должен быть возвращен Владелецу.

ГАРАНТИЙНЫЙ ТАЛОН ИЗГОТОВИТЕЛЯ

Русский язык

Внимание: Убедитесь, пожалуйста, что организация, продающая Вам нашу продукцию, полностью, правильно и четко заполнила настоящий гарантийный талон.

Настоящая гарантия выдается изготовителем в дополнение к конституционным и иным правам потребителей и ни в какой мере не ограничивает их.

Настоящая гарантия выдается сроком на один год с даты приобретения и действует в случае, если товар будет признан неисправным в связи с материалами или сборкой при соблюдении следующих условий.

1. Товар должен быть приобретен только на территории стран СНГ и использован в строгом соответствии с инструкциями по эксплуатации и с использованием технических стандартов и/или требований безопасности.
2. Обязанности по настоящей гарантии исполняются на территории стран СНГ уполномоченными организациями и обслуживающими центрами, список которых можно получить у фирмы-продавца Вам данное изделие.
3. Настоящая гарантия недействительна в случае, когда повреждение или неисправность вызваны пожаром, молнией или другими природными явлениями, механическим повреждением, неправильным использованием, износом, халатным отношением, ремонтом или наладкой, если они произведены лицом, которое не имеет сертификата на оказание таких услуг, а также инсталляций, адаптаций, модификаций или эксплуатации с нарушением технических условий и/или требований безопасности.
4. В том случае, если в течение гарантийного срока часть или части товара были заменены частью или частями, которые не были поставлены или санкционированы изготовителем, а также были не удовлетворительного качества и не подошли для товара; либо товар разбирался или ремонтировался лицом, которое не имеет сертификата на оказание таких услуг, то потребитель теряет все и любые права по настоящей гарантии, включая право на возмещение.
5. Действие настоящей гарантии не распространяется на детали отделки и корпуса, лампы, батареи и аккумуляторы, иглы звукоусилителя, антенны, защитные экраны, накопители мусора, фильтры, ремни, щетки и прочие детали, обладающие ограниченным сроком использования.

Установка и подключение.

Для установки приобретенного оборудования Вы можете воспользоваться платными услугами специалистов уполномоченных организаций и обслуживающих центров, которые проведут все необходимые работы для нормального использования техники.

Українська мова

Застереження: Будь-ласка, переконайтесь у тому, що продавець повністю, чітко та вірно заповнив гарантійну картку.

Дана гарантійна картка видається виробничником на додаток до конституційних та інших прав покупця і ніяким чином не обмежує цих прав.

Дана гарантія надається строком на один рік з дати покупки і буде чинною, якщо даний виріб виявиться дефективним унаслідок недоліків чи фальсифікації за наступних умов:

1. Виріб повинен бути купленим на території країн СНД та застосовуватися у суворій відповідності до інструкції з користування та іншим технічним стандартам та/або правилам безпеки.
2. Згідно з даною гарантією гарантійні зобов'язання забезпечуються на території країн СНД уновноваженими організаціями та центрами обслуговування, список яких Ви можете отримати у фірми, що продали Вам даний виріб.
3. Дана гарантія не є чинною, якщо причиною пошкодження чи дефекту є пожежа, неправильне використання, спрацювання, недбале обходження, ремонт чи переробка, виконані особою, яка не має відповідного сертифіката на здійснення подібних послуг, а також при установці, переробці, модифікації чи застосуванні з порушенням технічних умов і/або правил безпеки.
4. У тому випадку, коли під час гарантійного строку у виріб було замінено частину чи частини на частину чи частини, які не були поставлені чи перевірені виробничником і які не мали відповідної якості чи не могли використовуватися в даному виробі, або якщо виріб було розібрано чи відремонтовано особою, що не мала відповідного сертифіката на виконання даних послуг, покупець втрачає всі будь-які права, обумовлені даним гарантійним зобов'язанням, включаючи право на відшкодування.
5. Дана гарантія не охоплює частин оздоблення та корпуса, лампочок, батарейок та аккумуляторів, голок звукознімача, антен, захисних екранів, мішків для відходів, фільтрів, поясів, шток та інших частин, що мають свій обмежений період використання.

Встановлення та підключення.

Для встановлення придбаного устаткування Ви можете скористатися платними послугами спеціалістів уповноважених організацій та центрів обслуговування, які виконують усі необхідні роботи для нормального використання техніки.

Matsushita Electric Industrial Co., Ltd.

ГАРАНТИЙНЫЙ ТАЛОН ИЗГОТОВИТИ

Қазақша

Ескертпе: Бізін өнімдімізді сатушы ұйымнан, осы кепілдік талонның толық және де дұрыс толтырылуын қадағалаңыз.

Бұл кепілдік өндірісімен конституцилық және тұтынушылардың басқа да құқықтарына қосымша ретінде беріледі және олардың жүзеге асырылуын шектеспейді.

Бұл кепілдік бұйым сатып алынған кезден бастап бір жылға дейін беріледі және де, товардың ақаулығы материал мен дұрыс құрастырылмауына байланысты болған жағдайда да күшін сақтайды.

1. Товар тек ТМД территориясында ғана сатып алынғаны керек және де техникалық стандарт пен қауіпсіздендіру талабына, қолданылуы жөніндегі нұсқауларға сай жүзеге асырылуы қажет.
2. Кепілдік міндеттемелері бойынша ТМД елдері территориясындағы уәкіл етілген мекемелермен, қызмет орталықтарымен орындалады, және олардың тізімін бұл зат сатылап фирманың сатылуларынан алуда болады.
3. Бұл кепілдік, егер де ақаулық орттеп, пайзағайдап, немесе басқа табиғи құбылыстар әсерінен, механикалық зақымданудан, дұрыс қолданбаудан, тозулан, салақтықтан, немесе жөндеу мен іске қосу жұмыстары аталған қызметті жүзеге асыруға куәлік берілмеген жақпен жүргізілсе, инсталляцияға, адаптациялануға, түр өзгеріске немесе қауіпсіздендіру техникасына, техникалық жағдайы сақталмаған болса, күшін жояды.
4. Кепілдік мерзімі кезінде, товардың ауыстырылған бөлшектері әзірлеуінің рұқсатсыз жүргізілген болса және де товар сай келмей, сапасы қапағаттапдырылмаса; немесе товар бөлшектендіріліп, аталған қызметті жүзеге асыруға куәлік берілмеген жақпен жүргізілсе, тұтынушы кепілдікке сай келетін барлық, кез келген құқығынан айырылады.
5. Негізгі кепілдіктің күші корпус бөлшектерін оңдеу, шам, батарея, аккумулятор, антенна, фильтр, дыбыс алатын инесі, қорғау экраны, қосыл-дық жинағыштар, бау, щеткі және тағы да басқа қолдану мерзімі шектеулі бөлшектерге жүрмейді.

Орнатылуы және іске қосылуы.

Бұл сатып алынған жабдықты орнату үшін Сіз, ақымен қызмет көрсететін ұйымдардың және қызмет көрсетуші органдықтарының, маманды өкілдерінің техниканы қолдану үшін барлық қажетті жұмыстарын жүргізе алатын қызметін қолданасыз.

Беларуская мова

Увага: Калі ласка, пераканайцеся, што арганазіцыя, якая прадае Вам наву прадукцыю, поўнаспро, правільна і выразна запішыла гэты гарантыйны талон.

Гэтая гарантыя выдаецца вырабляльнікам у дадатак да канстытуцыйных і іншых праў спажываюў і ні ў якой ступені не абмяжоўвае іх.

Гэтая гарантыя выдаецца тэрмінам на адзін год з даты набыцця і дзейнічае ў выпадку, калі тавар будзе прызнаны няспраўным у сувязі з матэрыяламі ці зборкай пры захаванні наступных умоў:

1. Тавар мусіць быць набыты толькі на тэрыторыі краіні СЦД і выкарыстаны ў строгай адпаведнасці з інструкцыямі на эксплуатацыю і з захаваннем тэхнічных стандартаў і ці патрабаванняў бяспекі.
2. Абавязкі паводле гэтай гарантыі выконваюцца на тэрыторыі краіні СЦД у паўнаважных і арганізацыямі і абслугоўваючымі цэнтрамі, спіс якіх можна атрымаць у фірмы, які прадалі Вам гэты выбар.
3. Гэтая гарантыя неспраўная ў выпадку, калі пашкоджанне ці няспраўнасць выкліканыя пажарам, маланкай ці іншымі прыроднымі з'явамі, механічным пашкоджаннем, непраўільным выкарыстаннем, зносам, халаптымі адносінамі, рамонтам ці наладкай, калі яны выкананыя асобай, якая не мае сертыфіката на аказанне такіх паслуг; а таксама інсталяцыяй, адаптацыяй, мадыфікацыяй або эксплуатацыяй з парушэннем тэхнічных умоў і ці патрабаванняў бяспекі.
4. У тым выпадку, калі на працягу гарантыйнага тэрміна частка або часткі тавара былі замененыя часткаю або часткамі тавара, якія не былі санкцыянаваныя вырабляльнікам, а таксама былі нездавальняючай якасці і не падыходзілі да тавара; або тавар разбіраўся ці рамантаваўся асобай, якая не мае сертыфіката на аказанне такіх паслуг, спажывец губляе ўсе і любыя правы паводле гэтай гарантыі, уключаючы права на кампенсацыю.
5. Дасягненне гэтай гарантыі не распаўсюджваецца на дэталі аздобы і корпусу, лампы, батарэі і аккумулятары, іголькі гукадымалніка, антэны, ахоўныя экраны, накаршыльнікі смсцыя, фільтры, раманы, шчоткі і іншыя дэталі, якія маюць абмежаваны тэрмін выкарыстання.

Устаноўка і надключэнне.

Для устаноўкі набытага абсталявання Вы можаце скарыстацца з платных паслуг спецыялістаў уладнаважаных арганізацый і абслугоўваючых цэнтраў, якія правядуць ўсе работы, неабходныя для нармальнага выкарыстання тэхнікі.

ГАРАНТИЙНЫЙ ТАЛОН ИЗГОТОВИТЕ

Ўзбек тилида

Диққат: Илтимос, бизнинг маҳсулотни Сизга сотадиган ташкилотнинг кафолатли талонни тўлиқ, аниқ ва туғри тўлдирганига ишонч ҳосил қилинг.

Ушбу кафолат ишлаб чиқарувчи томонидан харидорларнинг конституциявий ва бошқа ҳуқуқларига кўнимча тарзда берилди ва мутлақо уларнинг ҳуқуқини чеклаб қўймайди.

Кафолат харид қилинган санадан бошлаб бир йиллик муддатга берилди. Кафолат, агар маҳсулот материал сабабли ёки йилги пайтда яроқсиз ҳолга келган бўлса, қуйидаги шартларга риоя қилинган ҳолда қучга қиради.

1. Буюм МДХ мамлакатлари бўйи мамлакатлари ҳудудида харид қилинган бўлиши, уни ишлаши қўлланмалари ҳамда техник шартларга, ҳавфсизлик талабларига қатъий риоя қилиниб, фойдаланилган бўлиши керак.
2. Ушбу кафолатга мувофиқ келадиган мажбуриятлар МДХ мамлакатлари бўйи мамлакатлари ҳудудида тегишли ташкилот нақиллари ва хизмат кўрсатиш марказлари томонидан бажарилади. Шундай ташкилот ва марказлар рўйхатини Сиз шу буюмин сотган фирмдан талаб қилиб олишингиз мумкин.
3. Агар буюмининг ишқастланганлиги ё яроқсиз ҳолга келиши ёнинг, чакмоқ ё шунга ўхшаш табиий ҳодисалар туфайли, ундан илгўри фойдаланиш натижасида ё сертификатга эга бўлмаган шахс томонидан таъмир этилаётганда, совуққонлик билан ишлатганда, ҳавфсизлик талаблари инобатта олинмаганда, техник талабларнинг бузилиши натижасида юз берган бўлса, ушбу кафолат ўз-ўзиндан бекор қилинади.
4. Агар кафолат муддати давомида буюмининг бир ёки бир неча қисмлари ишлаб чиқарувчи томонидан тавсия этилмаган бошқа қисм ва қисмлар билан алмаштирилса, шунингдек бу қисмларнинг сифати наёт бўлган бўлса, ёки буюм керакли сертификат ва ҳуқуққа эга бўлмаган шахс томонидан таъмир этилган бўлса, уни сотиб олган харидорга мажзур кафолат асосида белгиланган барча имтиёзлар, жумладан буюм товошини даъво қилиш ҳуқуқи ҳам ўз кучини йўқотади.
5. Мажзур кафолатнинг таъсир кучи буюмин яшаш учун зарур қисмларга, қорпусга, лампалар, батареялар, аккумуляторлар, овоз игилари, антенналар, химоя экранлари, чўткалар, кир тўғловчилар, филтрлар, тасмалар сингари фойдаланиш муддати чекланган қисмларга тарқатилмайди яъни жорий этилмайди.

Ўрнатимок ва уламок

Сотиб олинган асбоб-ускунани ўрнатиш учун Сиз тегишли ташкилот мутахассислари ва марказ ходимларининг пуллик хизматидан фойдалан оласиз. Улар техниканинг меърий ишлатилиши таъминлаш учун зарур барча юмушларни бажарадилар.

English

Attention: Please, make sure that the Seller has correctly, clearly and fully completed the present card.

The present warranty is issued by the Producer in addition to the constitutional and other rights of the consumers and in no way restricts these rights.

The present warranty is issued for a one year duration from the date of purchase and is valid if, the product is found to be defective due to materials or workmanship under the following conditions.

1. The product should be purchased only on the territory of the CIS and should be used in strict compliance with the operating instructions and under technical standards and/or safety regulations.
2. The warranty duties under the present warranty are to be executed on the territory of the CIS by authorized entities and service centers, the list of which could be obtained from the company, selling to you this products.
3. The present warranty is not valid, if the damage or defect is caused by fire, lightning or other acts of God, mechanical damage, improper use, wear, neglectful handling, repair or adaptation made by a non-certified person, as well as by installation, adaptation, modification or operation with violation of technical specifications and/or safety regulations.
4. In case during the warranty period any part or parts of the product are replaced with some part or parts, which have not been supplied or certified by the producer, and also were of inadequate quality or could not be used for the product; or the product was disassembled or repaired by a person not-certified for rendering such services, the customers shall lose all and any rights under the present warranty, including the right of reimbursement.
5. The present warranty shall not be extended over the furnishing and cabinet parts, lamps, batteries and accumulators, stylus, antenna, safety screens, waste bags, filters, belts, brushes and other parts with limited service life.

Installation and connection

In case installation of the purchase appliance is required, you may resort to paid services of the specialists of the authorized entities and service centers to carry-out all necessary works for normal operation of the appliance.

Matsushita Electric Industrial Co., Ltd.

ГАРАНТИЙНЫЙ ТАЛОН ИЗГОТОВИТИ

Дополнительную информацию можно получить,
обратившись в компанию, уполномоченную на работу
с потребителями:

ООО «Пи Ти Сервис»
119021 Москва, ул. Россолимо 17
Тел.: (095) 258-42-04
Факс: (095) 258-42-25
WEB-site: www.pts.ru
e-mail: cs@pts.ru

For additional information you may resort to apply to the
company, which is appointed for dealing with Consumers:

PT Service Co., Ltd
119021 Moscow, ul. Rossolimo 17
Tel.: (095) 258-42-04
Fax: (095) 258-42-25
WEB-site: www.pts.ru
e-mail: cs@pts.ru

Киуцу Мацушита Электрик Ко., Лтд.
Произведено Киуцу Мацушита Электрик (Малайзия) Сдн. Бхд.
Джохор Малайзия

Kyushu Matsushita Electric Co., Ltd.
Manufactured by Kyushu Matsushita Electric (Malaysia) Sdn. Bhd. Johor
Malaysia

PQQX13229ZA-BM F0901-0 ©